

# Radio Connect R & GO





**Français** .....

**F**

**English** .....

**GB**

**ةيبرعلا** .....

**ARA**



Précautions d'utilisation . . . . .	F.2
Description générale . . . . .	F.4
Présentation des commandes . . . . .	F.6
Mise en route . . . . .	F.13
Utiliser la reconnaissance vocale . . . . .	F.14
Écouter la radio . . . . .	F.15
Écouter un CD/CD MP3 . . . . .	F.18
Sources audio auxiliaires . . . . .	F.20
Appairer/désappairer un téléphone . . . . .	F.23
Connecter/déconnecter un téléphone . . . . .	F.25
Émettre, recevoir un appel . . . . .	F.27
Réglages système . . . . .	F.30
R & GO : Description générale . . . . .	F.33
R & GO : Fonction téléphonie . . . . .	F.39
R & GO : Fonction multimédia . . . . .	F.41
R & GO : Fonction navigation . . . . .	F.43
R & GO : Fonction véhicule . . . . .	F.45
R & GO : Réglages des paramètres . . . . .	F.47
Anomalies de fonctionnement . . . . .	F.49

Traduit du français. Reproduction ou traduction, même partielle, interdite sans autorisation écrite du constructeur du véhicule.

## PRÉCAUTIONS D'UTILISATION (1/2)

Il est impératif de suivre les précautions ci-dessous lors de l'utilisation du système pour des raisons de sécurité ou de risques de dommages matériels. Respectez obligatoirement les lois en vigueur du pays dans lequel vous vous trouvez.



### Précautions concernant la manipulation du système audio

- Manipulez les commandes (en façade ou au volant) et consultez les informations à l'écran lorsque les conditions de circulation vous le permettent.
- Réglez le volume sonore à un niveau modéré permettant d'entendre les bruits environnants.

### Précautions matérielles

- Ne procédez à aucun démontage ou aucune modification du système afin d'éviter tout risque matériel et de brûlure.
- En cas de dysfonctionnement et pour toute opération de démontage, veuillez contacter un représentant du constructeur.
- N'insérez pas de corps étrangers, de CD/CD MP3 endommagés ou sales dans le lecteur.
- Utilisez uniquement des CD/CD MP3 de forme circulaire de 12 cm de diamètre.
- Manipulez les disques en tenant les bords intérieurs et extérieurs sans toucher la face non imprimée du CD/CD MP3.
- Ne collez pas de papier sur les CD/CD MP3.
- Lors d'une utilisation prolongée, retirez le CD/CD MP3 du lecteur avec précaution car il peut être chaud.
- N'exposez jamais les CD/CD MP3 à la chaleur ou à la lumière directe du soleil.
- L'emploi de produits à base d'alcool et/ou l'aspersion directe d'un liquide est à proscrire.

### Précautions concernant le téléphone

- Certaines lois réglementent l'usage du téléphone en voiture. Elles n'autorisent pas pour autant l'usage des systèmes téléphonie mains libres dans n'importe quelle situation de conduite : tout conducteur doit rester maître de sa conduite.
- Téléphoner en conduisant est un facteur de distraction et de risque important, cela pendant toutes les phases d'utilisation (numérotation, communication, recherche d'une entrée dans le répertoire...).

### Entretien de la façade

- Utilisez un chiffon doux et si nécessaire, un peu d'eau savonneuse. Rincez avec un chiffon doux légèrement humide puis essuyez avec un chiffon doux sec.
- N'appuyez pas sur l'afficheur de la façade, n'utilisez pas non plus de produits à base d'alcool.

## PRÉCAUTIONS D'UTILISATION (2/2)

La description des modèles déclinés dans cette notice, a été établie à partir des caractéristiques connues à la date de conception de ce document. **La notice regroupe l'ensemble des fonctions existantes pour les modèles décrits. Leur présence dépend du modèle de l'équipement, des options choisies et du pays de commercialisation. De même, des fonctionnalités devant apparaître en cours d'année peuvent être décrites dans ce document.**

Enfin, dans toute la notice, lorsqu'il est fait référence au Représentant de la marque, il s'agit du constructeur automobile.

# DESCRIPTION GÉNÉRALE (1/2)

## Introduction

Le système audio assure les fonctions suivantes :

- radio FM (RDS) et AM;
- radio numérique terrestre (DR) ;
- lecteur CD/CD MP3 ;
- gestion de sources audio auxiliaires ;
- système de téléphonie mains libres Bluetooth®.

## Fonctions radio et CD/CD MP3

L'autoradio permet l'écoute de stations radio et la lecture de CD sous différents formats audio.

Les stations de radio sont classées en gammes d'ondes : FM (modulation de fréquence) et AM (modulation d'amplitude).

Le système DR (format DAB, DAB+, T-DMB) permet d'obtenir un meilleur rendu sonore, d'accéder aux informations textuelles radio enregistrées (**Intellitext**) par défilement de texte, pour afficher des :

- nouvelles actualités;
- résultats sportifs, ...

Le système RDS permet l'affichage du nom de certaines stations ou d'informations diffusées par les stations radio FM :

- informations sur l'état général du trafic routier (TA);
- messages d'urgence.

## Fonction audio auxiliaire

Vous pouvez écouter votre baladeur audio directement sur les haut-parleurs de votre véhicule. Vous avez plusieurs possibilités pour connecter votre baladeur, suivant le type d'appareil que vous possédez :

- prise USB;
- prise Jack;
- connexion Bluetooth®.

Pour plus de précisions sur la liste des appareils compatibles, consultez un Représentant de la marque.



## DESCRIPTION GÉNÉRALE (2/2)

### Fonction téléphonie mains libres

Le système de téléphonie mains libres Bluetooth® assure les fonctions suivantes en vous évitant d'avoir à manipuler votre téléphone :

- appairer jusqu'à 5 téléphones ;
- émettre/recevoir/rejeter un appel ;
- transférer la liste des contacts du répertoire du téléphone ou de la carte SIM (selon le téléphone) ;
- consulter l'historique d'appels passés depuis le système (selon le téléphone) ;
- appeler la messagerie.



### Fonction Bluetooth®

Cette fonction permet au système audio de reconnaître et manipuler votre baladeur audio ou téléphone portable par l'appairage Bluetooth®.

Vous pouvez activer/désactiver la fonction Bluetooth® par le menu «Bluetooth» :

- affichez le menu des réglages par un appui sur **9** ;
- sélectionnez « Bluetooth » en tournant et appuyant sur **5** ;
- sélectionnez « ON »/« OFF ».



Votre système téléphonique mains libres a seulement pour objet de faciliter la communication en diminuant les facteurs de risque sans les éliminer totalement. Respectez obligatoirement les lois en vigueur du pays dans lequel vous vous trouvez.

# PRÉSENTATION DES COMMANDES (1/7)

## Façades du système

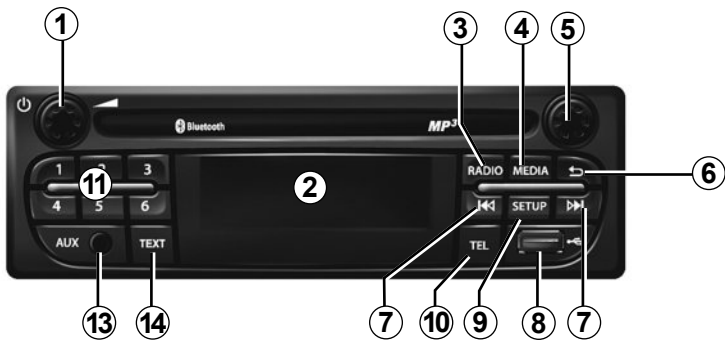
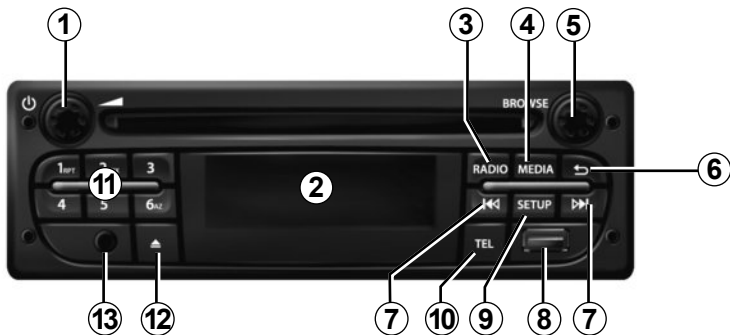

## Commandes sous volant

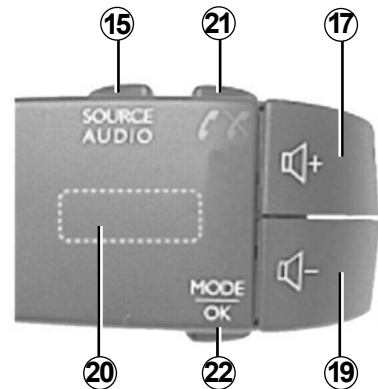
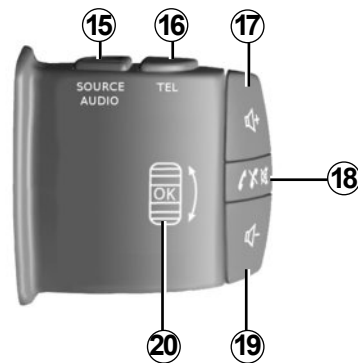

# PRÉSENTATION DES COMMANDES (2/7)

## Façades du système



## Commandes sous volant

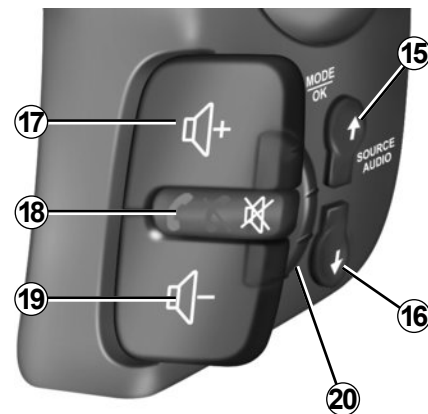
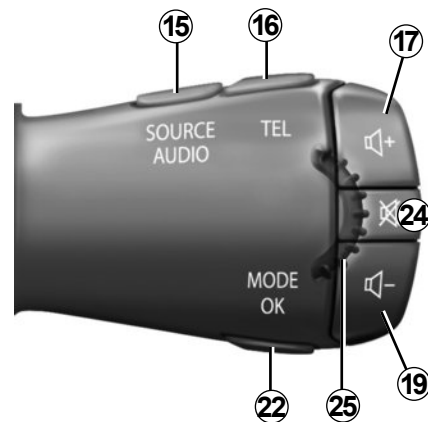

# PRÉSENTATION DES COMMANDES (3/7)

## Façades du système

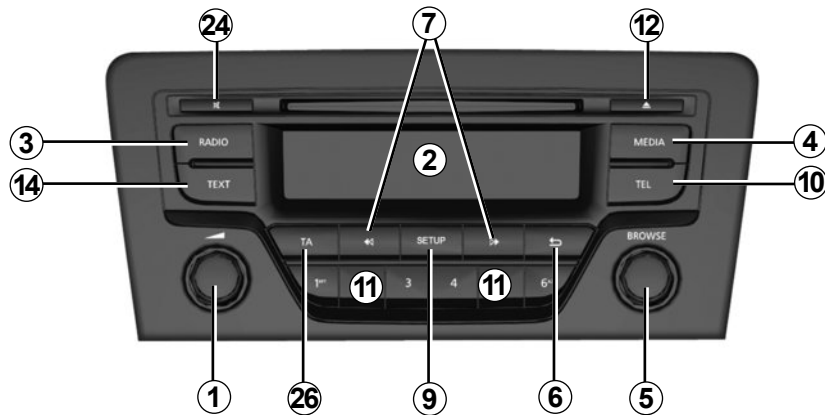

## Commandes au volant

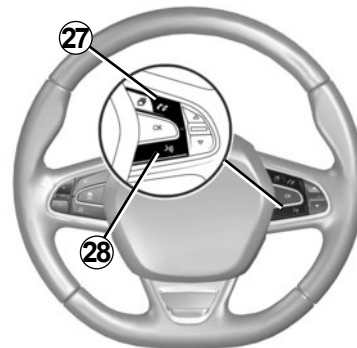

## PRÉSENTATION DES COMMANDES (4/7)

	Fonction AUDIO	Fonction TÉLÉPHONIE
1	<ul style="list-style-type: none"> <li>– Appui : marche/arrêt.</li> <li>– Rotation : Ajuster le volume de la source en cours d'écoute.</li> </ul>	
2	Afficheur d'informations.	
3	<ul style="list-style-type: none"> <li>– Appui court : choisir la source radio et la bande de fréquence : FM1 → FM2 → DR1 → DR2 → AM.</li> <li>– Appui long : mise à jour de la liste radio.</li> </ul>	
4	Sélectionner un média désiré (si connecté) : CD / CD MP3 → iPod1/USB1 → iPod2/USB2 → baladeur Bluetooth® → AUX (prise Jack).	
5	<ul style="list-style-type: none"> <li>– Appui : valider une action.</li> <li>– Rotation : naviguer dans les menus ou listes.</li> </ul>	
6	<ul style="list-style-type: none"> <li>– Revenir à l'écran précédent/au niveau précédent pendant un déplacement dans les menus ;</li> <li>– annuler une action en cours.</li> </ul>	
7	<ul style="list-style-type: none"> <li>– Appui court : changer de piste (CD/CD MP3, certains baladeurs audio) ou changer de fréquence radio.</li> <li>– Appui maintenu : avance/retour rapide sur une piste CD/CD MP3 de certains baladeurs audio, ou faire défiler les stations de radio jusqu'à ce que le bouton soit relâché.</li> </ul>	
8	Prise USB pour l'iPod® ou des sources audio auxiliaires.	
9	<ul style="list-style-type: none"> <li>– Appui court : accéder au menu des réglages personnalisés.</li> <li>– Appui long : activer la fonction « Text ».</li> </ul>	

## PRÉSENTATION DES COMMANDES (5/7)

	Fonction AUDIO	Fonction TÉLÉPHONIE
10		<ul style="list-style-type: none"> <li>– Appui court : accéder au menu « Téléphone ».</li> <li>– Appui long : rappeler le dernier correspondant.</li> </ul>
		<p>À la réception d'un appel :</p> <ul style="list-style-type: none"> <li>– appui court : décrocher l'appel ;</li> <li>– appui long : refuser l'appel.</li> </ul>
11	Appui court : rappeler une station préenregistrée. Appui long : mémoriser une station de radio.	
12	Éjecter un CD/CD MP3.	
13	Entrée auxiliaire.	
14	Activer la fonction « Text ».	
15	Choisir la source audio : FM1 → FM2 → DR1 → DR2 → AM → CD / CD MP3 → iPod1/USB1 → iPod2/USB2 → baladeur Bluetooth® → AUX (prise Jack).	
16		Accéder au menu « Téléphone ».
17	Augmenter le volume de la source en cours d'écoute.	
18	<ul style="list-style-type: none"> <li>– Couper le son de la source radio en cours d'écoute ;</li> <li>– couper le son et mettre en pause la lecture du CD / CD MP3, USB, iPod®, baladeur Bluetooth®.</li> </ul>	<p>Hors réception d'un appel :</p> <ul style="list-style-type: none"> <li>– appui long : rappeler le dernier correspondant.</li> </ul> <p>À la réception d'un appel :</p> <ul style="list-style-type: none"> <li>– appui court : décrocher l'appel ;</li> <li>– appui long : refuser l'appel.</li> </ul>

## PRÉSENTATION DES COMMANDES (6/7)

	Fonction AUDIO	Fonction TÉLÉPHONIE
19	Diminuer le volume de la source en cours d'écoute.	
17 + 19	<ul style="list-style-type: none"> <li>– Couper le son de la source radio en cours d'écoute ;</li> <li>– couper le son et mettre en pause la lecture du CD / CD MP3, USB, iPod®, baladeur Bluetooth®.</li> </ul>	
20	Rotation : <ul style="list-style-type: none"> <li>– radio : naviguer dans la liste radio ;</li> <li>– média : avancer/reculer d'une piste.</li> </ul>	Rotation : <ul style="list-style-type: none"> <li>– menu « Téléphone » : naviguer dans la liste.</li> </ul>
	<ul style="list-style-type: none"> <li>– Appui court : ouvrir la liste en cours d'écoute.</li> </ul> Appui long : <ul style="list-style-type: none"> <li>– revenir à l'écran précédent/au niveau précédent pendant un déplacement dans les menus ;</li> <li>– annuler une action en cours.</li> </ul>	<ul style="list-style-type: none"> <li>– Appui court : valider une action.</li> </ul> Appui long : <ul style="list-style-type: none"> <li>– revenir à l'écran précédent/au niveau précédent pendant un déplacement dans les menus ;</li> <li>– annuler une action en cours.</li> </ul>
21		<ul style="list-style-type: none"> <li>– Appui court : accéder au menu « Téléphone ».</li> <li>– Appui long : rappeler le dernier correspondant.</li> </ul> À la réception d'un appel : <ul style="list-style-type: none"> <li>– appui court : décrocher l'appel ;</li> <li>– appui long : refuser l'appel.</li> </ul>
22	<ul style="list-style-type: none"> <li>– Appui court : ouvrir la liste en cours d'écoute.</li> </ul> Appui long : <ul style="list-style-type: none"> <li>– revenir à l'écran précédent/au niveau précédent pendant un déplacement dans les menus ;</li> <li>– annuler une action en cours.</li> </ul>	<ul style="list-style-type: none"> <li>– Appui court : valider une action.</li> </ul> Appui long : <ul style="list-style-type: none"> <li>– revenir à l'écran précédent/au niveau précédent pendant un déplacement dans les menus ;</li> <li>– annuler une action en cours.</li> </ul>
23	Cache support téléphone à retirer en tournant celui-ci dans le sens inverse des aiguilles d'une montre.	

## PRÉSENTATION DES COMMANDES (7/7)

	Fonction AUDIO	Fonction TÉLÉPHONIE
24	<ul style="list-style-type: none"> <li>– Couper le son de la source radio en cours d'écoute ;</li> <li>– couper le son et mettre en pause la lecture du CD / CD MP3, USB, iPod®, baladeur Bluetooth®.</li> </ul>	
25	Rotation : <ul style="list-style-type: none"> <li>– radio : naviguer dans la liste des stations de radio préalablement enregistrées ;</li> <li>– média : avancer/reculer d'une piste.</li> </ul>	Rotation : <ul style="list-style-type: none"> <li>– menu « Téléphone » : naviguer dans la liste.</li> </ul>
26	Activer/désactiver la recherche et l'écoute automatique d'informations routières dès leur diffusion par certaines stations de radio en mode FM ou DR.	
27	À la réception d'un appel : <ul style="list-style-type: none"> <li>– appui court : décrocher l'appel ;</li> <li>– appui long : refuser l'appel.</li> </ul>	
28	<ul style="list-style-type: none"> <li>– Appui court : activer la reconnaissance vocale.</li> <li>– Appui long : désactiver la reconnaissance vocale.</li> </ul>	



# MISE EN ROUTE

## Marche et arrêt

Appuyez brièvement sur **1** pour mettre en marche votre système audio.

Vous pouvez utiliser votre système audio sans démarrer votre véhicule. Il fonctionnera pendant 20 minutes. Appuyez sur **1** pour le faire fonctionner pendant 20 minutes supplémentaires.

Éteignez le système audio par un appui court sur **1**.

## Choix de la source

Pour faire défiler les différentes sources audio, appuyez successivement sur **4**. Les sources audio défilent dans l'ordre suivant : CD/CD MP3 → iPod1/USB1 → iPod2/USB2 → BT Streaming (Bluetooth®) → AUX.

**Nota** : appuyez sur **10** pour afficher le menu téléphonie.

Quand vous insérez un nouveau média (CD/CD MP3, USB, AUX) alors que la radio est allumée, la source change automatiquement et l'écoute du média démarre.

Vous pouvez également sélectionner la source radio en appuyant sur la touche **3**. Des appuis successifs sur **3** font défiler les gammes d'ondes dans l'ordre suivant : FM1 → FM2 → DR1 → DR2 → AM → FM1...

Pour changer de source média et radio, appuyez sur **15** de la commande sous volant.

## Volume sonore

Ajustez le volume sonore en tournant **1** ou en appuyant sur **17** ou **19** de la commande sous volant.

L'afficheur indique « VOLUME » suivi de la valeur du réglage en cours (de 00 à 31).

## Coupure du son

Appuyez brièvement sur **18** ou **24**, ou simultanément sur **17** et **19** de la commande sous volant. Le message « PAUSE » s'affiche à l'écran.

Appuyez à nouveau brièvement sur **18**, **24**, **17** ou **19** de la commande sous volant pour reprendre l'écoute de la source en cours.

Vous pouvez aussi désactiver la coupure du son en tournant **1**.

# UTILISER LA RECONNAISSANCE VOCALE

## Système de reconnaissance vocale (suivant téléphone)

Votre système audio permet, via votre smartphone compatible, d'utiliser le système de reconnaissance vocale. Celui-ci rend possible le pilotage des fonctionnalités de votre smartphone à la voix, tout en gardant les mains sur le volant.

**Nota** : le système de reconnaissance vocale de votre smartphone vous permet seulement d'utiliser les fonctions de votre téléphone. Il ne vous permet pas d'interagir avec les autres fonctionnalités de votre système audio tels que la radio, le Driving Eco<sup>2</sup>...

**Nota** : lors de l'utilisation de la reconnaissance vocale, la langue définie sur votre téléphone sera la langue utilisée par votre système audio.



### Activation

Pour activer le système de reconnaissance vocale vous devez :

- capter la 3G, 4G ou le Wifi avec votre smartphone ;
- activer le Bluetooth® de votre smartphone et le rendre visible aux autres appareils (reportez-vous à la notice d'utilisation de votre téléphone) ;
- appairer et connecter votre smartphone au système audio (reportez-vous au chapitre « Appairer, désappairer un téléphone ») ;

- Faire un appui court sur le bouton **28** au volant.

Un signal sonore vous indique que la reconnaissance vocale est active. Parlez à voix haute et intelligible.

### Désactivation

Faites un appui long sur le bouton **28**.

Un signal sonore vous indique que la reconnaissance vocale est désactivée.

**Nota** : si vous essayez d'utiliser le système de reconnaissance vocale de votre véhicule avec un smartphone actuellement appairé et que ce dernier ne dispose pas de cette fonction, un message s'affiche à l'écran du système multimédia pour vous en informer.

## ÉCOUTER LA RADIO (1/3)

### Choisir une gamme d'ondes

Choisissez la gamme d'ondes souhaitée (FM1, FM2, DR1, DR2, AM, FM1...) par appuis successifs sur **3**.

### Choisir une station de radio FM ou AM

Il existe différents modes pour sélectionner et rechercher une station de radio.

#### Recherche automatique

Ce mode permet de rechercher des stations disponibles par un balayage automatique. Effectuez un appui long sur **7**.

Lorsque vous relâchez **7** la fréquence de la radio la plus proche s'affiche. Tant que vous maintenez **7**, la radio augmente ou diminue sans discontinuer.

#### Recherche manuelle

Ce mode permet de rechercher manuellement des stations par un défilement de la fréquence par appui court sur **7**.

Appuyez sur **7**, la fréquence augmente ou baisse.

#### Mémorisation des stations

Ce mode de fonctionnement permet d'écouter à la demande les stations que vous aurez préalablement mémorisées.

Sélectionnez une gamme d'ondes, puis sélectionnez une station de radio en utilisant les modes décrits précédemment.

Pour mémoriser une station, effectuez un appui long sur l'une des touches du clavier **11** jusqu'à entendre un signal sonore.

Vous pouvez mémoriser jusqu'à 6 stations par gamme d'ondes.

Pour rappeler une station mémorisée, effectuez un appui court sur l'une des touches du clavier **11**.

### Sélectionner par nom de la station de radio (FM / DR)

Pour sélectionner une station de radio tournez **5** ou la molette **20** ou **25** de la commande sous volant.

Cette liste peut comprendre jusqu'à 100 stations de radio ayant les plus fortes fréquences dans la région où vous vous trouvez.

Pour actualiser la liste des stations et obtenir les plus récentes, effectuez une mise à jour de la liste radio (FM ou DR). Reportez-vous au paragraphe « Mise à jour de la liste radio (FM ou DR) » de ce chapitre.

## ÉCOUTER LA RADIO (2/3)

### Réglages de la radio

Affichez le menu des réglages par un appui sur **9**, puis sélectionnez « Radio » en tournant et en appuyant sur **5**. Les fonctions disponibles sont les suivantes :

- « iTrafic » ;
- « Alertes DR » ;
- « Màj Liste FM » ;
- « Màj Liste DR ».

#### « iTrafic »

Lorsque cette fonction est activée, votre système audio permet la recherche et l'écoute automatique d'informations routières dès leur diffusion par certaines stations de radio en mode FM ou DR.

**Nota :** Sur la gamme d'ondes AM, la fonction n'est pas disponible.

Sélectionnez la station d'informations, puis choisissez si vous le souhaitez une autre source d'écoute.

Les informations routières sont diffusées automatiquement et prioritairement quelle que soit la source écoutée.

Pour activer ou désactiver cette fonction, reportez-vous au paragraphe « Réglages de la radio » du chapitre « Réglages système ».

#### « Alertes DR » (bulletin d'informations)

Lorsque cette fonction est activée, elle permet l'écoute automatique d'informations dès leur diffusion par certaines stations de radio FM ou DR.

Si vous sélectionnez ensuite d'autres sources, la diffusion du type de bulletin choisi interrompra la lecture des autres sources.

Pour activer ou désactiver cette fonction, reportez-vous au paragraphe « Alertes DR » du chapitre « Réglages système ».

#### « Màj Liste FM »

Cette fonction permet d'effectuer une mise à jour de toutes les stations FM dans la région où vous vous trouvez.

- affichez le menu des réglages par un appui sur **9**, puis sélectionnez « Radio » en tournant et en appuyant sur **5** ;
- sélectionnez « Màj Liste FM » en tournant **5**, puis effectuez un appui court sur **5** pour valider ce choix.

La mise à jour automatique des stations FM dans la région démarre. Le message « Mise à jour Liste FM » s'affiche sur l'écran.

Le balayage automatique des fréquences terminées. Le message « Liste FM mis à jour » s'affiche sur l'écran.

**Nota :** si une autre source est sélectionnée, la mise à jour de la liste radio FM continue en arrière plan.

Pour passer d'une fréquence enregistrée à l'autre, appuyez sur l'une des touches **7**.

**Nota :** vous avez également la possibilité de mettre à jour la liste radio FM par un appui long sur **3**.

## ÉCOUTER LA RADIO (3/3)

### « Màj Liste DR »

Cette fonction permet d'effectuer une mise à jour de toutes les stations DR dans la région où vous trouvez.

- Affichez le menu des réglages par un appui sur **9**, puis sélectionnez « Radio » en tournant et en appuyant sur **5** ;
- sélectionnez « Màj Liste DR » en tournant **5**, puis effectuez un appui court sur **5** pour valider ce choix ;
- la mise à jour automatique des stations de la liste de radio numérique terrestre dans la région démarre. Le message « Mise à jour Liste DR » s'affiche sur l'écran.

Le balayage automatique des fréquences terminé, le message « Liste DR mise à jour » s'affiche sur l'écran.

**Nota** : vous avez la possibilité de mettre à jour la liste radio DR en effectuant un appui long sur **3**.

### Sélection d'une station

Choisissez la gamme d'ondes souhaitée (FM1, FM2, DR1, DR2 ou AM) par appuis successifs sur **3**.

- tournez **5**, **20** ou **25** pour faire défiler les stations de radio dans la liste FM/DR ou les fréquences radio AM.
- appuyez sur **7** pour faire défiler les fréquences radio FM/AM ou les stations radio DR.

### Affichage des textes radio

Pour afficher le menu des textes, effectuez un appui court sur **14**, ou effectuez un appui long sur **9**. Les fonctions disponibles sont les suivantes :

- « Radiotext » ;
- « Intellitext » ;
- « EPG ».

**Nota** : si aucune information n'est fournie, le message « Aucun message » s'affiche sur l'écran.

### Informations textuelles « Radiotext » (FM)

Certaines stations de radio FM diffusent des informations textuelles liées au programme en cours d'écoute (par exemple le titre d'une chanson, le nom de l'artiste).

**Nota** : ces informations sont disponibles uniquement pour certaines stations de radio.

### Fonction « Intellitext » (DR)

Cette fonction permet d'accéder aux informations textuelles radio enregistrées sur certaines stations. Vous pouvez faire défiler le texte afin d'afficher des nouvelles actualités (entreprises, politique, santé, météo, résultats sportifs).

### Guide des programmes « EPG » (DR)

Lorsque cette fonction est activée, votre système audio permet d'afficher le programme des prochaines émissions de la journée de la station.

**Nota** : ces informations sont disponibles uniquement pour les trois prochaines plages horaires de la station sélectionnée.

# ÉCOUTER UN CD, CD MP3 (1/2)

## Caractéristiques des formats lus

Seuls les fichiers avec extension CDA/MP3 sont lus.

Si un CD contient à la fois des fichiers de CD audio et des fichiers audio compressés, les fichiers audio compressés ne seront pas pris en compte.

**Nota** : certains fichiers protégés (droits d'auteur) peuvent ne pas être lus.

**Nota** : pour une meilleure lisibilité des noms de dossiers et de fichiers, il est conseillé d'utiliser des noms de moins de 64 caractères et d'éviter les caractères spéciaux.

## Entretien des CD/CD MP3

N'exposez jamais un CD/CD MP3 à la chaleur ou à la lumière directe du soleil afin de préserver sa qualité de lecture.

Pour nettoyer un CD/CD MP3, utilisez un chiffon doux en frottant du centre vers la périphérie du CD.

De manière générale, reportez-vous aux conseils d'entretien et de stockage du fabricant du CD.

**Nota** : certains CD rayés ou sales peuvent ne pas être lus.

## Insérer un CD/CD MP3

Reportez-vous au chapitre « Précautions d'utilisation ».

Vérifiez qu'il n'y a pas de CD dans le lecteur, puis insérez le CD face imprimée vers le haut.

## Écouter un CD/CD MP3

À l'insertion d'un CD/CD MP3 (face imprimée vers le haut), le système audio passe automatiquement en source CD/CD MP3 commençant la lecture par la première piste musicale.

Si le système audio est éteint et que le contact est mis, l'insertion d'un CD/CD MP3 met le système audio en marche et la lecture du CD/CD MP3 commence. Si le contact n'est pas mis, le système audio ne se met pas en marche.

Si vous écoutez la radio et qu'un CD/CD MP3 est dans le lecteur, vous pouvez choisir d'écouter le CD/CD MP3 en appuyant sur **4**. La lecture commence dès que le système audio est passé en source CD/CD MP3.

## Rechercher une piste

Appuyez brièvement sur **7** pour passer d'une piste à une autre.

## Lecture accélérée

Maintenez l'appui sur **7** pour l'avance ou le retour rapide.

La lecture reprend lorsque la touche est relâchée.

## ÉCOUTER UN CD, CD MP3 (2/2)

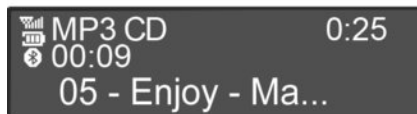

### Lecture aléatoire « Mix »

Un CD/CD MP3 inséré, appuyez sur la touche « 2 » du clavier **11** pour activer la lecture aléatoire de toutes les pistes du CD/CD MP3.

Le témoin « MIX » s'allume sur l'écran. Une piste est aussitôt choisie de manière aléatoire. Le passage d'une piste à une autre se fait de manière aléatoire.

Appuyez à nouveau sur la touche « 2 » du clavier **11** pour désactiver la lecture aléatoire, le témoin « MIX » s'éteint.

L'extinction du système audio et l'éjection du CD/CD MP3 désactivent la lecture aléatoire.

**Nota** : sur un CD MP3, la lecture aléatoire s'effectue sur le dossier en cours de lecture. Changez de dossier pour lancer la lecture aléatoire de ce dernier.

### Répéter « RPT »

Cette fonction permet de répéter une piste en cours.

Appuyez sur la touche « 1 » du clavier **11** pour activer la fonction répétition. Le témoin « RPT » s'allume sur l'écran.

Appuyez à nouveau sur la touche « 1 » du clavier **11** pour désactiver la fonction répétition, le témoin « RPT » s'éteint.

**Nota** : la lecture aléatoire activée, l'activation de la fonction répétition entraîne la désactivation de cette première, le témoin « MIX » s'éteint.

### Pause

Appuyez simultanément sur **17** et **19**, ou sur **18** ou **24** de la commande sous volant pour suspendre momentanément le volume sonore.

Cette fonction est désactivée automatiquement lors d'une action sur le volume, d'un changement de source ou de la diffusion d'informations automatique.

### Afficher les informations textuelles (CD-Text ou ID3 tag)

Appuyez brièvement sur **14** pour voir défiler les informations ID3 tag (nom de l'artiste, nom de l'album, temps écoulé, nom du titre).

Pour afficher toutes les informations ID3 tag dans la même page, appuyez longuement sur **14**.

### Éjecter un CD/CD MP3

Éjectez un CD/CD MP3 du lecteur de façade en appuyant sur **12**.

**Nota** : un disque éjecté non retiré dans les 20 secondes est automatiquement réinséré dans le lecteur CD.

## SOURCES AUDIO AUXILIAIRES (1/3)

Votre système audio possède des entrées pour connecter une ou plusieurs sources audio externe (clé USB, lecteur MP3, iPod®, baladeur audio Bluetooth®...).

Vous avez plusieurs possibilités pour connecter votre baladeur :

- prise(s) USB ;
- prise Jack ;
- connexion Bluetooth®.

**Nota** : les formats de la source audio auxiliaire peuvent être MP3,WMA et AAC.

### Prise(s) USB

#### Connexion

Connectez la prise de l'iPod® ou la clé USB à la prise USB.

Une fois la prise de l'appareil branchée, la piste lue s'affiche automatiquement.

#### Utilisation

- iPod® :

Après avoir branché votre iPod®, les menus sont accessibles depuis votre système audio.

Le système conserve des listes de lecture identiques à celles de votre iPod®.

- clé USB :

La lecture des fichiers audio se lance automatiquement.

Pour accéder à l'arborescence de votre source audio, tournez ou appuyez sur **5**, **20**, ou **25** de la commande sous volant.

**Nota** : la lecture aléatoire sur une clé USB fonctionne comme pour un CD MP3. Reportez-vous au paragraphe « Lecture aléatoire Mix » du chapitre « Écouter un CD/CD MP3 ».

**Nota** : la fonction répétition sur une clé USB fonctionne comme pour un CD MP3. Reportez-vous au paragraphe « Répéter » du chapitre « Écouter un CD/CD MP3 », .

#### Chargement avec le port USB

Une fois la prise USB de votre baladeur audio connectée au port USB de l'appareil, vous pouvez bénéficier du chargement ou du maintien de charge de la batterie pendant son utilisation.

**Nota** : certains appareils ne bénéficient pas du chargement ou du maintien de charge de la batterie lorsqu'ils sont connectés au port USB du système audio.



## SOURCES AUDIO AUXILIAIRES (2/3)

### Prise Jack

#### Connexion

À l'aide d'un câble spécifique (non fourni), connectez la prise Jack de l'entrée auxiliaire **13** à la prise casque du baladeur audio (généralement prise jack 3,5 mm).

**Nota** : vous ne pouvez pas sélectionner une piste directement via votre système audio. Pour sélectionner une piste, vous devez manipuler directement votre baladeur audio, véhicule à l'arrêt.

#### Utilisation

Il n'y a que le texte « AUX » affiché à l'écran du système. Aucune indication sur le nom de l'artiste ou de piste n'est visible.

**Nota** : Pour régler la sensibilité de la prise Jack, reportez-vous au chapitre « Réglages système ».

### Lecture audio Bluetooth®

Afin de pouvoir utiliser appareil numérique Bluetooth®, vous devez l'appairer au véhicule lors de la première utilisation (reportez-vous au paragraphe « Fonction Bluetooth® » du chapitre « Description générale »).

L'appairage permet au système audio de reconnaître et de mémoriser un appareil numérique Bluetooth®.

**Nota** : si votre appareil numérique Bluetooth® dispose des fonctions de téléphonie et de baladeur audio, l'appairage d'une de ces fonctions entraîne automatiquement l'appairage de l'autre.



Manipulez le baladeur audio lorsque les conditions de circulation vous le permettent.

Rangez le baladeur audio lorsque vous roulez (risque de projection en cas de freinage brutal ou en cas de choc).

### Connexion

Pour un appareil déjà appairé, effectuez les opérations suivantes :

- activez la connexion Bluetooth® du baladeur et rendez-le visible des autres appareils (reportez-vous à la notice de votre baladeur) ;
- sélectionnez la source audio Bluetooth® par appui sur **4**.

## SOURCES AUDIO AUXILIAIRES (3/3)

### Utilisation

Votre baladeur doit être connecté au système audio pour accéder à toutes ses fonctions.

**Nota** : aucun appareil numérique ne peut être connecté au système audio s'il n'a pas été préalablement appairé.

Une fois que le baladeur numérique Bluetooth® est connecté, vous pouvez le manipuler à partir de votre système audio.

Appuyez simultanément sur **17** et **19**, ou **18** ou **24** de la commande sous volant pour passer en mode pause de la piste audio (un nouvel appui reprend la lecture).

Appuyez sur **7** pour passer à la piste précédente ou suivante.

**Nota** : le nombre de fonctionnalités accessibles varie selon le type de baladeur et sa compatibilité avec le système audio.

**Nota** : dans certains cas particuliers, reportez-vous à la notice de votre équipement pour finaliser la procédure de connexion.



Manipulez le baladeur audio lorsque les conditions de circulation vous le permettent.

Rangez le baladeur audio lorsque vous roulez (risque de projection en cas de freinage brutal ou en cas de choc).

# APPAIRER, DÉSPAIRER UN TÉLÉPHONE (1/2)

## Connexion Bluetooth®

Pour activer la fonction Bluetooth® du système audio, appuyez sur **9**, sélectionnez « Bluetooth » en tournant **5**, puis sélectionnez « ON »/« OFF » en appuyant sur **5**.

## Appairer un téléphone

Pour utiliser votre système mains libres, appairez votre mobile Bluetooth® au véhicule. Assurez-vous que le Bluetooth® de votre téléphone est activé et réglez son statut sur « visible ».

L'appairage permet au système téléphonie mains libres de reconnaître et de mémoriser un téléphone.

Vous pouvez appairer jusqu'à cinq téléphones, mais un seul peut être connecté à la fois avec le système audio.

L'appairage s'effectue sur le système et sur votre téléphone. Votre système audio et votre téléphone doivent être allumés.

**Nota :** si un téléphone est déjà connecté, lors d'un nouvel appairage, la connexion existante est automatiquement déconnectée.



Deux méthodes d'appairage du téléphone sont disponibles :

- la méthode « Chercher tel » ;
- la méthode « Appairer tel ».

### Méthode « Chercher tel »

Cette méthode permet d'effectuer une recherche du système audio vers le téléphone.

Pour appairer un téléphone avec cette méthode, effectuez les opérations suivantes :

- affichez le menu téléphone par un appui sur **10** ;
- sélectionnez « Chercher tel » en tournant et en appuyant sur **5**.

La recherche des appareils Bluetooth® présents à proximité démarre (cette recherche peut prendre jusqu'à soixante secondes). Le message « Recherche en cours... » s'affiche sur l'écran du système audio.

- Suivez les étapes affichées à l'écran du système audio ;
- lorsque le message « Connecté » s'affiche à l'écran du système audio, l'appareil Bluetooth® est automatiquement enregistré et connecté au véhicule.

Au bout de soixante secondes, si l'appairage échoue, répétez ces opérations. Pour plus de détails, consulter la notice de votre téléphone.



Pour des raisons de sécurité, effectuez ces opérations véhicule à l'arrêt.

## APPAIRER, DÉAPPAIRER UN TÉLÉPHONE (2/2)

### Méthode « Appairer tel »

Cette méthode permet d'effectuer une recherche du téléphone vers le système audio.

- Affichez le menu téléphone par un appui sur **10** ;
- sélectionnez « Appairer tel » en tournant et en appuyant sur **5** ;
- le message « Entrez le code » s'affiche sur l'écran du système et un décompte de 60s débute ;
- suivez les étapes affichées à l'écran du système audio.

Le message « MyCAR connecté » s'affiche sur votre téléphone indiquant que votre système audio est appairé et connecté à votre téléphone.

Si l'appairage échoue, l'écran du système revient au menu initial.

Si la liste des téléphones appairés est complète, l'appairage d'un nouveau téléphone nécessite de désappairer un téléphone existant.

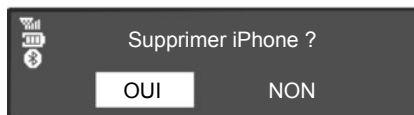

### Désappairer un téléphone

Le désappairage permet de supprimer un téléphone de la mémoire du système de téléphonie mains libres.

- Affichez le menu des réglages du téléphone par un appui sur **10** ;
- sélectionnez le menu « Suppr. tel » en tournant et appuyant sur **5** ;
- sélectionnez dans la liste le téléphone à désappairer en tournant **5** ;

- appuyez sur **5** puis sélectionnez « OUI » ;
- validez votre choix par un appui sur **5**.

**Nota :** le désappairage d'un téléphone supprime tous les contacts du répertoire téléphonique téléchargés dans le système audio et les historiques associés.



Pour des raisons de sécurité, effectuez ces opérations véhicule à l'arrêt.



Votre système téléphonique mains libres a seulement pour objet de faciliter la communication en diminuant les facteurs de risque sans les éliminer totalement. Respectez obligatoirement les lois en vigueur du pays dans lequel vous vous trouvez.

# CONNECTER, DÉCONNECTER UN TÉLÉPHONE (1/2)

## Connecter un téléphone appairé

Votre téléphone doit être connecté au système de téléphonie mains libres pour accéder à toutes ses fonctions.

Aucun téléphone ne peut être connecté au système de téléphonie mains libres s'il n'a pas préalablement été appairé. Reportez-vous au paragraphe « Appairer un téléphone » du chapitre « Appairer/Désappairer un téléphone ».

**Nota :** la connexion Bluetooth® de votre téléphone doit être activée et réglée sur « visible ».

## Connexion automatique

Dès l'allumage du véhicule, le système audio recherche les téléphones appairés présents à proximité.

**Nota :** le téléphone prioritaire est le dernier à avoir été connecté.

La recherche se poursuit jusqu'à ce qu'un téléphone appairé soit trouvé (cette recherche peut prendre jusqu'à 5 minutes).

**Nota :** pour plus de précisions sur la liste des téléphones compatibles, veuillez vous adresser à un Représentant de la marque ou consultez le site internet du constructeur s'il en dispose.

**Nota :**

- contact mis, vous pouvez bénéficier d'une connexion automatique de votre téléphone. Il peut être nécessaire d'activer la fonction de connexion Bluetooth® automatique de votre téléphone avec le système mains libres. Pour ce faire, reportez-vous à la notice de votre téléphone ;
- à la reconnexion et en présence de deux téléphones appairés dans le périmètre de réception du système mains libres, le dernier téléphone connecté sera prioritaire, y compris si ce dernier se trouve à l'extérieur du véhicule et à portée du système mains libres.

**Nota :** si au moment de la connexion avec votre système de téléphonie mains libres vous êtes déjà en communication, alors le téléphone sera automatiquement connecté et la conversation basculera sur les haut-parleurs du véhicule.

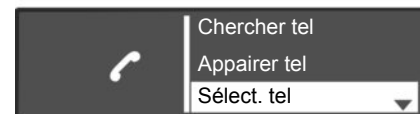

## Connexion manuelle (changement de téléphone connecté)

Affichez le menu des réglages téléphone par un appui sur **10**, puis sélectionnez le menu « Sélect. tel ». La liste des téléphones déjà appairés s'affiche. Sélectionnez le téléphone que vous souhaitez connecter dans la liste en tournant **5** et validez par un appui sur **5**. Un message vous informe que le téléphone est connecté.

**Nota :** si un téléphone est déjà connecté lors du changement de téléphone dans la liste des téléphones déjà appairés, la connexion existante est automatiquement déconnectée.

## CONNECTER, DÉCONNECTER UN TÉLÉPHONE (2/2)

### Échec de connexion

En cas d'échec de la connexion, veuillez vérifier que :

- votre téléphone est allumé ;
- la batterie de votre téléphone n'est pas déchargée ;
- votre téléphone a préalablement été appairé au système de téléphonie mains libres ;
- le Bluetooth® de votre téléphone et du système audio sont activés ;
- le téléphone est configuré pour accepter la demande de connexion du système audio.

**Nota** : l'utilisation prolongée de votre système de téléphonie mains libres décharge plus rapidement la batterie de votre téléphone.

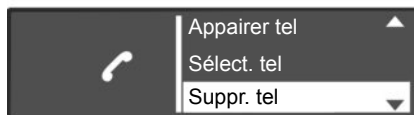

### Déconnecter un téléphone

Pour déconnecter votre téléphone, vous pouvez :

- désactiver la fonction Bluetooth® de votre système audio ;
- désactiver la fonction Bluetooth® de votre téléphone ;
- supprimer le téléphone appairé via le système audio. Reportez-vous au paragraphe « Désappairer un téléphone » au chapitre « Appairer, désappairer un téléphone ».

L'extinction du téléphone provoque aussi la déconnexion du téléphone.

Un message s'affiche alors sur l'écran du système audio confirmant la déconnexion du téléphone.

**Nota** : si vous êtes en communication au moment de la déconnexion de votre téléphone, celle-ci sera automatiquement transférée sur votre téléphone.

Pour désactiver le Bluetooth® de votre système audio, reportez-vous au paragraphe « Fonction Bluetooth® » du chapitre « Description générale ».

Pour désactiver le Bluetooth® de votre téléphone, reportez-vous à la notice d'utilisation de votre téléphone.

Pour désappairer et supprimer le téléphone Bluetooth®, reportez-vous au paragraphe « Désappairer un téléphone » du chapitre « Appairer, désappairer un téléphone ».

## ÉMETTRE, RECEVOIR UN APPEL (1/3)

### Appeler un contact depuis le répertoire téléphonique

Lors de l'appairage d'un téléphone, son répertoire est automatiquement télé-chargé dans le système audio (suivant modèle).

Affichez le menu téléphone par un appui sur **10**, **16** ou **21** de la commande sous volant, puis sélectionnez « Répertoire » en tournant **5**. Pour afficher la liste des contacts, appuyez sur **5**.

Sélectionnez un contact à appeler dans la liste puis validez en appuyant sur **5** pour émettre l'appel.

**Nota** : pour revenir à l'écran précédent, appuyez sur **6**.

Le système permet de gérer la fonction de double appel lorsque votre téléphone est connecté (selon abonnement).

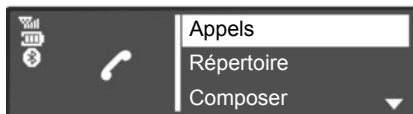

### Appeler un contact figurant dans l'historique des appels

Affichez l'historique des appels par un appui sur **10**, **16** ou **21** de la commande sous volant, puis sélectionnez la rubrique « Appels ».

Sélectionnez le menu « Émis », « Reçus » ou « Manqués ». L'historique des appels s'affiche sur l'écran. Sélectionnez le contact ou le numéro à appeler, puis validez en appuyant sur **5**, **20** ou **22** de la commande sous volant pour lancer l'appel.

### Émettre un appel en composant un numéro

Affichez le menu téléphone par un appui sur **10**, **16** ou **21** de la commande sous volant, puis sélectionnez la rubrique « Composer ».

Composez le numéro désiré à l'aide du clavier numérique en tournant et appuyant sur **5**, ou en tournant **20** ou **25** et en appuyant sur **22** de la commande sous volant, puis sélectionnez .

Vous pouvez rappeler le dernier numéro composé en appuyant longuement sur **10**, **16** ou **21** de la commande sous volant.



Il est recommandé de s'arrêter pour composer un numéro ou pour rechercher un contact.

## ÉMETTRE, RECEVOIR UN APPEL (2/3)

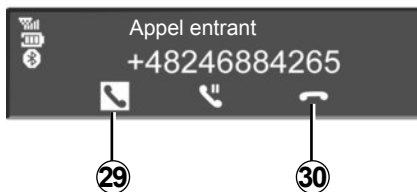

### Recevoir un appel

À la réception d'un appel, le numéro du correspondant s'affiche à l'écran (cette fonction dépend des options auxquelles vous avez souscrites auprès de votre opérateur téléphonique).

Si le numéro appelant est présent dans l'un des répertoires, le nom de votre contact est alors affiché à la place du numéro.

Si le numéro appelant ne peut être visualisé, le message « Numéro masqué » s'affiche sur l'écran.

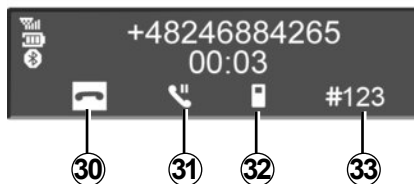

Pour accepter un appel, appuyez sur **27** ou sélectionnez **29** en tournant et en appuyant sur **5**, ou en tournant **20** ou **25** et en appuyant sur **22** de la commande sous volant.

Pour rejeter un appel, effectuez un appui long sur **27** ou sélectionnez **30** en tournant et en appuyant sur **5** ou **20** et en appuyant sur **22** de la commande sous volant.

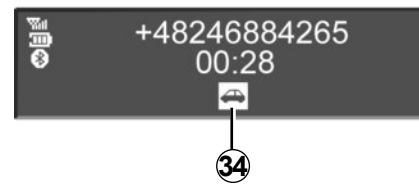

### En cours de communication

Vous pouvez :

- régler le volume en appuyant sur **17** et **19** de la commande sous volant;
- raccrocher en appuyant sur **10**, **18** ou **21**;
- valider sur **5**, **20** ou **22** de la commande sous volant.



## ÉMETTRE, RECEVOIR UN APPEL (3/3)

Tourner **5, 20** ou **25** de la commande sous volant pour choisir l'icône souhaitée, puis validez par appui sur **5, 20** ou **22**. Vous pouvez :

- raccrocher en sélectionnant **30**;
- basculer la conversation de votre système audio vers votre téléphone en sélectionnant **32**;
- mettre un appel en attente en sélectionnant **31**;
- reprendre un appel mis en attente en sélectionnant **29**.
- basculer la conversation de votre téléphone vers votre système audio en sélectionnant **34**;
- contrôler le clavier de votre téléphone depuis le système audio en sélectionnant **33**.

**Nota** : pour décrocher le téléphone, appuyez sur **27** de la commande sur volant ou appuyez brièvement sur **18** ou **21** depuis la commande sous volant.

Pour refuser un appel, appuyez longuement sur **18, 21** ou **27**.

Pour raccrocher le téléphone, appuyez brièvement sur **18, 21** ou **27**.

# RÉGLAGES SYSTÈME (1/3)

## Réglages audio

Affichez le menu des réglages par un appui sur **9**. Sélectionnez « Regl. Audio » en tournant **5**, puis appuyez sur **5**. Les réglages disponibles sont les suivants :

- « Son » ;
- « AUX In » ;
- « Volume Km/h » ;
- « Bass Boost » ;
- « Reset ».

### Son

Sélectionnez « Son » et appuyez sur **5** pour accéder aux différentes rubriques dans l'ordre suivant :

- « Grave » ;
- « Aigüe » ;
- « Bal. » (répartition du son gauche/droite) ;
- « Fader » (répartition du son arrière/avant).

Vous pouvez modifier la valeur de chaque réglage en tournant la molette **5**. Appuyez sur **5** pour confirmer et revenir à la sélection précédente.

Vous pouvez quitter le menu en appuyant sur **6**.

### Auxiliaire (AUX IN)

Affichez le menu des réglages par un appui sur **9**. Sélectionnez « Regl. Audio » puis appuyez sur **5**.

Tournez **5** puis sélectionnez la rubrique « AUX In » pour accéder aux différentes rubriques dans l'ordre suivant :

- « Faible » ;
- « Moyen » ;
- « Haut ».

Les valeurs pour chaque réglage sont les suivantes :

- « Faible » (1200 mV) ;
- « Moyen » (600 mV) ;
- « Haut » (300 mV).

### Volume en fonction de la vitesse

Le volume du système audio varie avec la vitesse du véhicule.

Accédez au menu « Regl. Audio », puis validez « Volume Km/h » par un appui sur **5**.

Réglez le rapport volume/vitesse en tournant puis en appuyant sur **5** pour atteindre le rapport souhaité.

### Augmenter les basses (« Bass Boost »)

La fonction « Bass Boost » permet de renforcer le volume qui s'applique à l'ensemble des basses.

Pour activer/désactiver cette fonction, choisissez « ON » ou « OFF » en tournant et appuyant sur **5**.

### Audio par défaut

Affichez le menu des réglages par un appui sur **9**. Sélectionnez « Regl. Audio », puis appuyez sur **5** pour afficher le menu des réglages et sélectionnez « Reset ».

Confirmez votre sélection par un appui sur **5**.

Tous les réglages audio reviennent à leur valeur par défaut.



Pour des raisons de sécurité, effectuez ces réglages véhicule à l'arrêt.

## RÉGLAGES SYSTÈME (2/3)

### Réglage de l'heure

Cette fonction permet de paramétrer l'heure.

Affichez le menu des réglages par un appui sur **9**. Sélectionnez « Heure » en tournant **5**, puis appuyez sur **5**. Les réglages disponibles sont les suivantes :

- « Réglage » : réglez les heures et les minutes ;
- « Activer / désactiver » : sélectionnez « ON » ou « OFF » pour afficher ou non l'heure ;
- « Format » : choisissez le format d'heure « 12hr » ou « 24hr ».

### Réglages de la radio

Les réglages disponibles sont les suivants :

- « iTrafic » ;
- « Alertes DR » ;
- « Màj Liste FM » ;
- « Màj Liste DR ».

#### « iTrafic »

Pour activer ou désactiver cette fonction :

- affichez le menu des réglages par un appui sur **9**, sélectionnez « Radio » en tournant **5**, puis effectuez un appui court sur **5** pour valider ce choix ;
- sélectionnez « iTrafic » en tournant **5**, puis effectuez un appui court sur **5** pour valider ce choix ;
- sélectionnez « ON » ou « OFF » pour activer ou désactiver la fonction « iTrafic ».

#### « Alertes DR » (bulletin d'informations)

- affichez le menu des réglages par un appui sur **9**, sélectionnez « Radio » en tournant **5**, puis effectuez un appui court sur **5** pour valider ce choix ;
- sélectionnez « Alertes DR » en tournant **5**, puis effectuez un appui court sur **5** pour valider ce choix ;
- sélectionnez le(s) bulletin(s) d'informations que vous souhaitez écouter en tournant **5**, puis effectuez un appui court sur **5** pour valider ce choix.

#### « Màj Liste FM »

Reportez-vous au paragraphe « Màj Liste FM » du chapitre « Écouter la radio ».

#### « Màj Liste DR »

Reportez-vous au paragraphe « Màj Liste DR » du chapitre « Écouter la radio ».

### Choix de la langue

Cette fonction permet de changer la langue utilisée dans le système audio.

Accédez à la rubrique « Langue » dans le menu des réglages par appui sur **9**, puis choisissez la langue désirée.

## RÉGLAGES SYSTÈME (3/3)

### « Réglages BT » (Bluetooth®)

Accédez au menu téléphone par un appui sur **10**, puis sélectionnez la rubrique « Réglages BT » en appuyant sur **5**, ou en tournant **20** ou **25** et en appuyant sur **22** de la commande sous volant.

Les réglages disponibles sont les suivants :

- « Volume » : réglage du volume de la sonnerie ou d'appel ;
- « Sonneries » : activation de la sonnerie du véhicule ou celle transférée depuis le téléphone ;

Pour régler le volume de la sonnerie lorsqu'un téléphone Bluetooth® est connecté au système audio, sélectionnez « Volume » en tournant et en appuyant sur **5**, ou en tournant **20** ou **25** et en appuyant sur **22** de la commande sous volant.

Un nouveau sous-menu s'affiche :

- « Sonn. » ;
- « Appel » ;

Un appui sur **6**, permet de revenir au menu précédent.

- sélectionnez l'une des deux rubriques, en tournant **5**, **20**, **22** ou **25**, puis appuyez sur **5**, **20** ou **22** de la commande sous volant ;
- tournez à droite ou à gauche **5**, **20**, **22** ou **25**, pour augmenter ou diminuer le volume, puis validez en appuyant sur **5** ;

Pour activer la sonnerie sur le véhicule ou le téléphone en Bluetooth®, sélectionnez « Sonneries » en tournant **5**, **20**, **22** ou **25**, et en appuyant sur **5**, **20** ou **22** de la commande sous volant.

Un nouveau sous-menu s'affiche :

- « Véhicule » ;
- « Téléphone » ;
- sélectionnez l'une des deux rubriques à activer en tournant **5**, puis appuyez sur **5**.

**Nota** : pour un téléphone appairé au système audio, une nouvelle rubrique apparaît dans le menu : « Réglages BT » :

- « MàJ répert. » : mise à jour du répertoire du téléphone appairé sur le système audio (par exemple, ajout de nouveaux contacts sur le téléphone et non sur le système audio).
- pour mettre à jour le répertoire téléphonique sur le système audio, accédez au menu « Réglages BT » par un appui sur **10**, puis sélectionnez « MàJ répert. » en appuyant sur **5**, **20** ou **22** de la commande sous volant.

### Affichage des textes radio

Affichez le menu des textes radio par un appui sur **14**. Sélectionnez « Radio », puis appuyez sur **5**, **20** ou **22** de la commande sous volant.

L'affichage des textes radio peut contenir 64 caractères au maximum.

**Nota** : s'il n'y a aucune information fournie, l'écran affiche « Aucun message ».



Pour des raisons de sécurité, effectuez ces réglages véhicule à l'arrêt.

# R & GO : DESCRIPTION GÉNÉRALE (1/6)

## Présentation

« R & GO » est une application téléchargeable depuis votre smartphone.

Cette application permet d'accéder à plusieurs menus :

- « Téléphone » ;
- « Multimédia » ;
- « Navigation » (CoPilot) ;
- « Véhicule ».

**Nota** : pour plus de précisions sur la liste des téléphones compatibles, veuillez vous adresser à un Représentant de la marque ou consultez le site internet du constructeur s'il en dispose.

## Connexion Bluetooth®

Vérifier que votre téléphone est appairé au système audio (reportez-vous au paragraphe « Appairer un téléphone » du chapitre « Appairer, désappairer un téléphone »).

**Nota** : le Bluetooth® de votre téléphone doit être activé et réglé sur « visible » (pour plus d'informations, consultez la notice d'utilisation du téléphone).

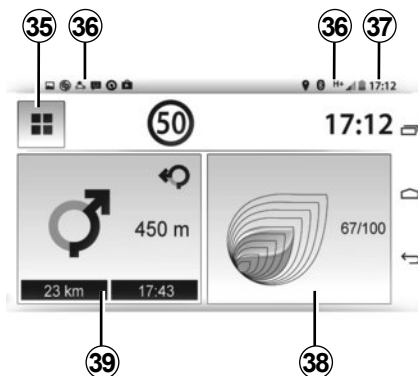

## Affichage mode téléphone

### Ecran d'accueil

- 35** Retour à l'écran menu.
- 36** Informations téléphonie (réseau, batterie et connexion Bluetooth®).
- 37** Heure actuelle.
- 38** Driving Eco².
- 39** Aide à la navigation (CoPilot).

**Nota** : il est possible de modifier la configuration de l'écran d'accueil. Reportez-vous au chapitre « R & GO : réglages des paramètres ».

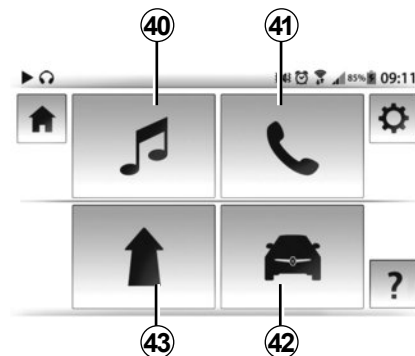

## Ecran menu

Le système « R & GO » assure les fonctions principales suivantes :

- 40** Accès au menu « Multimédia » : gestion des ressources multimédia.
- 41** Accès au menu « Téléphone » : gestion de fonctions de téléphonie.
- 42** Accès au menu « Véhicule » (Driving Eco², consommation de carburant, etc.).
- 43** Accès au menu « Navigation » (application de navigation CoPilot, « trouver mon véhicule »).

## R & GO : DESCRIPTION GÉNÉRALE (2/6)

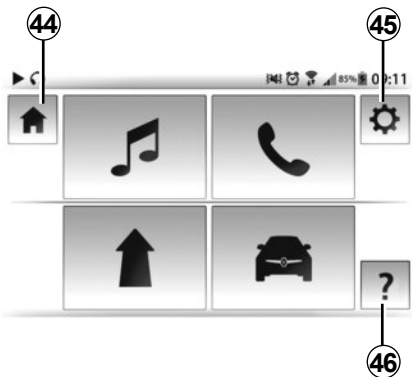

Le système « R & GO » assure aussi les fonctionnalités suivantes :

- 44 Retour à la page d'accueil.
- 45 Accès aux réglages du système « R & GO ».
- 46 Aide en ligne/notice d'utilisation.

Votre système téléphonie mains libres a pour objet de faciliter la communication en diminuant les facteurs de risque sans les éliminer totalement.

Respectez obligatoirement les lois en vigueur du pays dans lequel vous vous trouvez.

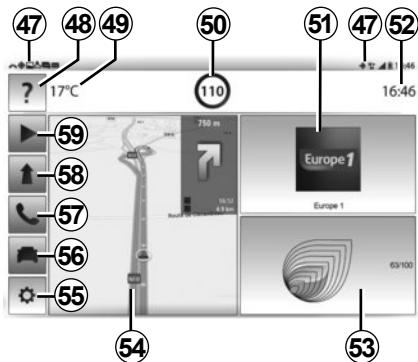

### Affichage mode tablette

#### Ecran d'accueil

- 47 Informations tablette.
- 48 Aide en ligne/notice d'utilisation.
- 49 Température extérieure.
- 50 Limitation de vitesse de la voie empruntée.
- 51 Radio actuellement à l'écoute.
- 52 Heure actuelle.
- 53 Driving Eco<sup>2</sup>.

54 Carte de navigation.

55 Accès aux réglages du système « R & GO ».

56 Gestion du véhicule.

57 Système de téléphonie (suivant tablette).

58 Aide à la navigation (CoPilot).

59 Gestion des ressources multimédia.

**Nota** : il est possible de modifier la configuration de l'écran d'accueil. Reportez-vous au chapitre « R & GO : réglages des paramètres ».

## R & GO : DESCRIPTION GÉNÉRALE (3/6)



### Fonction « Téléphone »

La fonction téléphonie permet l'utilisation de votre téléphone en mode mains libres et assure les fonctions suivantes :

- 60** le clavier numérique permet de composer un numéro de téléphone;
- 61** la liste des contacts permet d'afficher un contact et ses détails;
- 62** l'agenda, synchronisé avec le système audio, permet de consulter une ou plusieurs tâches enregistrées sur le téléphone;

**63** l'historique d'appels permet d'afficher et consulter tous les appels (entrants, sortants, en absence).

**Nota :** pour un téléphone dont le système d'exploitation est « Androïd », la fonction de lecture des SMS est disponible (« Text-to-Speech »). Le système audio vous lit les messages SMS à haute voix.

### Fonction « Multimédia »

La fonction « Multimédia » permet de gérer l'écoute de la radio, la lecture des fichiers audio, et assure les fonctions suivantes :

- 65** écoute de la radio;
- 66** écoute de la musique du smartphone sur le système audio;
- 68** écoute de la musique d'une source extérieure (CD/CD MP3, USB, iPod® (appareil avec iPod® intégré) via le port USB...);
- 69** sélection et écoute de radios thématiques (webradio) du monde entier via la connexion internet de votre téléphone.

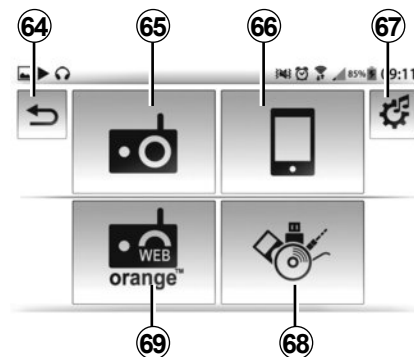

**Nota :** lorsque vous utilisez une webradio, le transfert de données cellulaires nécessaires à son fonctionnement peut engendrer des coûts supplémentaires non compris dans votre abonnement téléphonique.

Le système « R & GO » assure aussi les fonctionnalités suivantes :

- 64** – appui court : retour au menu précédent.
  - appui long : retour à la page d'accueil.
- 67** Réglages des paramètres multimédia.

## R & GO : DESCRIPTION GÉNÉRALE (4/6)

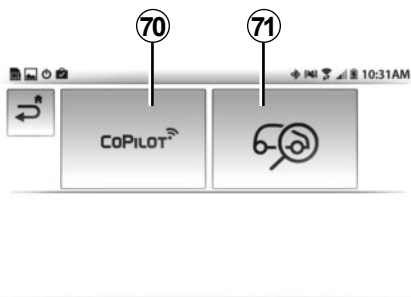

La fonction navigation regroupe toutes les fonctions de guidage par satellite, des cartes routières, de l'info trafic, des services CoPilot et des zones de danger.

Ce système intègre les fonctions suivantes :

- 70** Le logiciel CoPilot pour la planification des itinéraires.
- 71** La fonctionnalité « Trouver mon véhicule » pour trouver la position actuelle de votre véhicule.

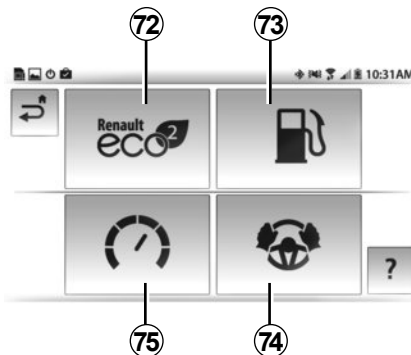

### Fonction « Véhicule »

La fonction véhicule inclut la gestion de certains équipements comme l'ordinateur de bord, le Driving Eco<sup>2</sup>.

Ce système assure les fonctions suivantes :

- 72** Driving Eco<sup>2</sup>.
- 73** Consommation de carburant.
- 74** Les « Services » affichent les informations du tableau de bord.
- 75** Compte-tours (trs/mn x 1000).



### Réglage des paramètres

La fonction réglages des paramètres permet de régler les divers paramètres du système « R & GO ».

Cette fonction est désignée par un raccourci et assure les fonctions suivantes :

- connexion avec la radio du système ;
- gestion du mode nuit pour l'affichage de la navigation ;
- gestion des favoris en page d'accueil.



## R & GO : DESCRIPTION GÉNÉRALE (5/6)

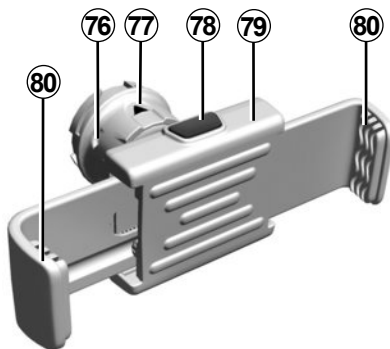

### Support de téléphone

Pour fixer le support de téléphone **79** sur le système audio de votre véhicule, suivez les indications suivantes :

- retirez le cache support téléphone **23** en le tournant dans le sens anti-horaire, pour laisser apparaître la prise USB2;
- placez la flèche **77** de la molette **76** de verrouillage en position haute avant d'insérer le support de téléphone **79** sur le système audio, afin de le connecter correctement;

- connectez le support de téléphone **79** à la prise USB2 du système audio;
- tournez la molette **76** de verrouillage du support de téléphone **79** dans le sens horaire, pour le fixer;
- placez votre téléphone dans le support de téléphone **79** et appuyez sur les deux pinces **80** jusqu'à ce que le téléphone soit fermement maintenu en place.

Pour retirer le support de téléphone **79** de votre système audio :

- maintenez votre téléphone tout en appuyant sur le bouton de maintien des pinces **78**, puis retirez votre téléphone;
- tournez la molette **76** de verrouillage du support de téléphone **79** dans le sens anti-horaire pour le déverrouiller du système audio de votre véhicule;
- déconnectez le support de téléphone **79** du système audio de votre véhicule;
- remettez le cache support de téléphone **23** en tournant dans le sens horaire, pour obturer la prise USB2.

## R & GO : DESCRIPTION GÉNÉRALE (6/6)



**Nota :** Vous pouvez utiliser le support de téléphone **79** selon deux positions :

- verticalement, en plaçant votre téléphone à l'horizontal puis en tournant le support **79** en position verticale;
- horizontalement, en plaçant votre téléphone à la verticale puis en tournant le support **79** en position horizontale.

**Nota :** vous pouvez également incliner le support de téléphone pour avoir une meilleure visibilité de l'écran de votre téléphone.

### Chargement avec le port USB

Une fois la prise USB de votre téléphone connectée au port USB du support de téléphone **79**, vous pouvez bénéficier du chargement ou du maintien en charge de la batterie pendant son utilisation.

## R & GO : FONCTION TÉLÉPHONIE (1/2)

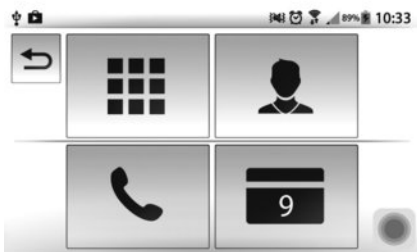

### Présentation du menu « Téléphone »

Pour accéder au menu téléphone, depuis le menu principal, appuyez sur l'icône « Menu », puis « Téléphone ».

Le menu « Téléphone » est composé de quatre grandes icônes, toutes accessibles :

- composer un numéro avec le clavier numérique ;
- rechercher un contact dans le répertoire ;
- rechercher un numéro dans l'historique des appels ;
- accéder à l'agenda du téléphone.

**Nota :** vous avez la possibilité de consulter votre messagerie téléphonique par un appui long sur la touche « 1 » du clavier **11**.

Le premier appui long sur la touche « 1 » du clavier **11** permet d'enregistrer le numéro de votre messagerie téléphonique.



### « Clavier numérique »

Pour composer un numéro ou appeler la messagerie vocale du téléphone, appuyez sur l'icône « Clavier numérique ».

Composer votre numéro avec le clavier numérique puis appuyez sur le bouton vert pour lancer l'appel.



### « Répertoire téléphonique »

Appuyez sur l'icône « Répertoire téléphonique » pour accéder à la liste des contacts de votre téléphone Bluetooth®.

Après avoir connecté votre système audio et votre téléphone Bluetooth® via la technologie sans fil Bluetooth®, les numéros du répertoire de votre téléphone sont accessibles depuis l'application « **R & GO** ».

Sélectionnez le contact (si le contact possède plusieurs numéros, il sera demandé de sélectionner le numéro à appeler), l'appel se lance automatiquement après appui sur le numéro du contact.

**Nota :** Pour faire défiler la liste des contacts, utiliser les boutons « Haut » et « Bas ».



Il est recommandé de s'arrêter pour saisir un numéro ou pour rechercher un contact.

## R & GO : FONCTION TÉLÉPHONIE (2/2)



### « Historique des appels »

Depuis le menu « Téléphone », appuyez sur l'icône « Historique des appels ».

Le journal des appels classe les différents appels dans quatre onglets :

- Tous les appels (entrants, sortants, manqués) ;
- les appels entrants ;
- les appels manqués ;
- les appels sortants.

Pour chacune des listes, les contacts sont affichés du plus récent au plus ancien.

Pour naviguer dans le journal des appels, vous pouvez appuyer sur :

- un onglet pour voir son contenu ;
- les boutons « Haut » et « Bas » pour faire défiler les listes d'appels ;
- une entrée du journal d'appels pour appeler le contact correspondant.



### « Agenda »

Depuis le menu « Téléphone », appuyez sur l'icône « Agenda ».

L'agenda du téléphone répertorie l'ensemble des tâches (rendez-vous, événements de la journée, etc.) de votre téléphone sur le système audio.

Pour naviguer dans la liste de l'agenda, vous pouvez appuyer sur :

- un onglet pour voir son contenu en détail (heure, description, adresse) ;
- les boutons « Haut » et « Bas » pour faire défiler la liste de l'agenda.

À partir d'une adresse mémorisée, vous pouvez lancer l'application « CoPilot ». Appuyez sur l'icône rouge pour lancer le guidage jusqu'à l'adresse mémorisée.



### « Journal SMS » (selon téléphone)

Depuis le menu « Téléphone », appuyez sur l'icône « Journal SMS ».

Le journal des SMS permet l'écoute des trois derniers messages reçus pendant l'utilisation de « R & GO ».

**Nota :** pour faire défiler la liste des SMS, utilisez les boutons « Haut » et « Bas ».



### « Message d'alerte » (selon téléphone)

Cette fonction permet une lecture orale des messages d'alerte. Appuyez sur l'icône « Message d'alerte », pour effectuer une lecture du message.

## R & GO : FONCTION MULTIMÉDIA (1/2)

### Présentation du menu « Multimédia »

Pour accéder au menu « Multimédia » depuis le menu principal, appuyez sur l'icône « Menu », puis « Multimédia ».

L'application « R & GO » est composée de quatre grands ensembles, tous accessibles depuis le menu « Multimédia » :

- écouter la radio ;
- écouter la musique du téléphone via la connexion Bluetooth® ;
- écouter la radio par « Webradio » ;
- écouter la musique par une source extérieure (CD/CD MP3, USB, iPod® (appareil avec iPod® intégré) via le port USB...).

**Nota :** pour utiliser l'ensemble des fonctionnalités du menu « Multimédia », vous devez connecter votre téléphone/tablette Bluetooth® au système audio.



### « Écouter la radio »

Depuis le menu principal, appuyez sur l'icône « Menu », « Multimédia », puis sur l'icône « Écouter la radio ».

Ce menu permet l'écoute des stations de radio et assure les fonctions suivantes :

- choisir une gamme d'ondes (FM1, FM2, DR1, DR2 ou AM) ;
- choisir une station suivant trois modes de recherche (modes « Fréquence », « Liste » ou « Preset ») ;
- rechercher une station à l'aide du clavier intelligent intégré ;
- écouter des stations mémorisées ;
- visualiser les informations textuelles de certaines stations de radio FM et DR en cours d'écoute.

Pour plus d'informations, reportez-vous au chapitre « Écouter la radio ».



### « Lecture audio Bluetooth® »

Depuis le menu principal, appuyez sur l'icône « Menu », « Multimédia », puis sur l'icône « Lecture audio Bluetooth® ».

Afin de pouvoir utiliser votre appareil audio Bluetooth®, vous devez l'appairer au véhicule lors de la première utilisation.

Le menu « Lecture audio Bluetooth® » assure les fonctions suivantes :

- accéder directement aux fichiers audio ;
- accéder aux dossiers, musiques, genres, artistes, albums et listes de lecture ;
- accéder aux dossiers et/ou fichiers audio.

**Nota :** seules les sources disponibles peuvent être sélectionnées. Les sources indisponibles sont grisées.



Pour des raisons de sécurité, effectuez ces réglages véhicule à l'arrêt.

## R & GO : FONCTION MULTIMÉDIA (2/2)



### « Webradio »

Le menu « Webradio » permet de rechercher, d'afficher et d'écouter les stations de radio en passant par votre téléphone (BBC world, podcast...).

Vous avez la possibilité de mettre en favori une ou plusieurs stations de radio et/ou de la musique.

Depuis le menu principal, appuyez sur l'icône « Menu », « Multimédia », puis sur « Webradio ».

Le menu « webradio » assure les fonctions suivantes :

- gérer les stations favorites ;
- rechercher une station à l'aide d'un clavier intelligent ;
- consulter le classement des stations de radio (historique, podium, local) ;
- accéder à l'image de l'album, au nom du chanteur et au titre de la chanson en cours d'écoute ;
- basculer vers la radio du système audio du véhicule.

**Nota :** lorsque vous utilisez la webradio, le transfert de données cellulaires nécessaires à son fonctionnement peut engendrer des coûts supplémentaires non compris dans votre abonnement téléphonique.



### « Source audio auxiliaire »

Le menu « Source audio auxiliaire » permet d'écouter de la musique via une source audio extérieure.

Depuis le menu principal, appuyez sur l'icône « Menu », « Multimédia », puis sur « Source audio auxiliaire ».

Sélectionnez une source d'entrée connectée au système audio pour accéder aux fichiers audio parmi la liste suivante :

- CD/CD MP3 ;
- USB1 ;
- USB2 ;
- iPod® : appareil avec iPod® intégré ;
- prise jack.



### « Réglages multimédia »

Depuis le menu principal, appuyez sur l'icône « Menu », « Multimédia », puis « Réglages multimédia »,

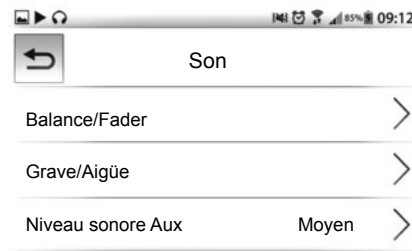

Cette fonction permet de modifier les paramètres suivants :

- « Balance » ;
- « Basse » ;
- « Instruction pour la navigation » ;
- « Niveau d'entrée auxiliaires » ;
- « Random » (lecture aléatoire) ;
- « iTraffic » ;
- « Mise à jour Liste FM » ;
- « Mise à jour Liste DR » ;
- « Appliquer valeur par défaut ».

## R & GO : FONCTION NAVIGATION (1/2)

### Présentation du menu « Navigation »

Pour accéder au menu de navigation, depuis le menu principal, appuyez sur l'icône « Menu », puis « Navigation ».

Le menu « Navigation » est composé de deux grandes icônes, accessibles depuis ce menu :

- l'application de navigation « CoPilot » pour la gestion des itinéraires ;
- l'application « Trouver mon véhicule » pour proposer le chemin afin d'accéder à votre véhicule.

### « Application de navigation « CoPilot »

Depuis le menu « Navigation », appuyez sur l'icône « Application de navigation CoPilot ». Le système de navigation « CoPilot » permet de saisir une destination, de sélectionner vos points d'intérêt, de configurer votre mode de déplacement, d'accéder aux services d'information en temps réel...

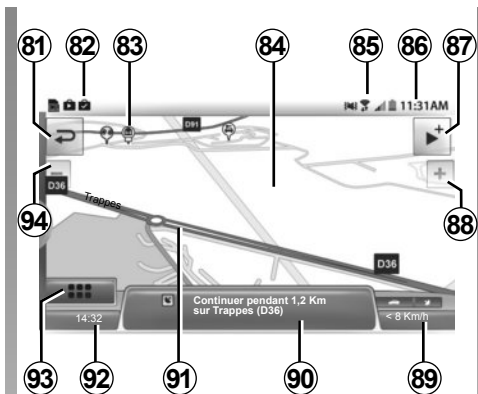

### Légende de la carte

Les informations affichées ci-dessous peuvent varier :

- 81** Retour à la page précédente.
- 82** Informations notification téléphone.
- 83** Point d'intérêt (POI).
- 84** Carte de navigation.
- 85** Informations téléphonie (réseau, batterie et connexion en Bluetooth®).
- 86** Heure actuelle.
- 87** Raccourci source audio.
- 88** Zoom avant.

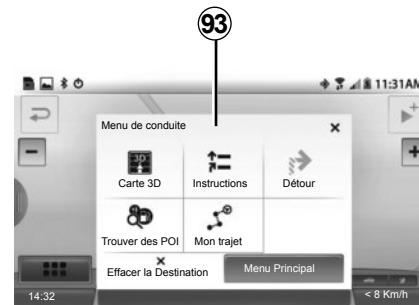

- 89, 92** Informations paramétrables relatives à votre parcours.
- 90** Distance et indication du prochain changement de direction.
- 91** Itinéraire calculé par le système de navigation.
- 93** Menu de conduite.
- 94** Zoom arrière.



Pour des raisons de sécurité, effectuez ces réglages véhicule à l'arrêt.

## R & GO : FONCTION NAVIGATION (2/2)



### « Trouver mon véhicule »

Cette fonction permet de proposer le parcours pour accéder à votre véhicule.

Depuis le menu « Navigation », appuyez sur l'icône « Trouver mon véhicule ».

Pour trouver votre véhicule, vous pouvez :

- remplir le champ « Adresse de stationnement du véhicule » ;
- appuyez sur le bouton « Aller vers ma voiture » pour lancer la navigation « CoPilot » en mode piéton vers l'adresse pré-enregistrée.

**Nota :** pour être fonctionnelle, l'application doit être connectée au système audio de votre véhicule. Elle enregistre la position GPS de votre véhicule dès que :

- le contact est coupé ;
- la connexion avec le système audio de votre véhicule est perdue.

Si votre véhicule a été déplacé par une tierce personne entre le moment de l'enregistrement de sa position GPS et le moment où vous souhaitez la retrouver, l'application ne peut pas rechercher sa position actuelle.



## R & GO : FONCTION VÉHICULE (1/2)

### Présentation du menu « Véhicule »

Pour accéder au menu « Véhicule » depuis le menu principal, appuyez sur l'icône « Menu », puis « Véhicule ».

Le système est composé de quatre grands ensembles, tous accessibles depuis le menu véhicule :

- Driving Eco<sup>2</sup> ;
- consommation de carburant ;
- compte-tours (trs/mn x 1000) ;
- les « Services » affichent les informations du tableau de bord.



### « Driving Eco<sup>2</sup> »

Depuis le menu « Véhicule », appuyez sur l'icône « Driving Eco<sup>2</sup> ». La fonction « Driving Eco<sup>2</sup> » permet d'afficher en temps réel un score global qui reflète votre style de conduite.

Ce score prend en compte les critères suivants :

- les accélérations ;
- la capacité à anticiper les freinages ;
- le respect des changements de vitesse.

Vous avez la possibilité d'obtenir le score global et des conseils personnalisés à la fin de chacun de vos trajets.

Vous pouvez également consulter :

- la distance parcourue sans consommation ;
- les scores des dix derniers trajets.

**Nota :** suivant téléphone, l'application « Driving Eco<sup>2</sup> » ne comptabilise plus vos scores lorsqu'elle est en tâche de fond.

**Nota :** appuyez sur le bouton « Reset » du tableau de bord pour démarrer un nouveau trajet, lorsque l'application est lancée.

Un trajet doit être supérieur à 400 mètres pour être pris en compte. Si le temps entre l'arrêt et le démarrage du moteur est inférieur à quatre heures, l'application continue à incrémenter le trajet avant l'arrêt.



Pour des raisons de sécurité, effectuez ces réglages véhicule à l'arrêt.

## R & GO : FONCTION VÉHICULE (2/2)



### « Consommation de carburant »

Depuis le menu « Véhicule », appuyez sur l'icône « Consommation de carburant ».

Cette fonction permet de visualiser la consommation de carburant instantanée par rapport à la consommation moyenne de votre véhicule.



### « Compte-tours »

Depuis le menu « Véhicule », appuyez sur l'icône « Compte-tours ».

Cette fonction permet de visualiser l'affichage du compte-tours de votre véhicule en temps réel (trs/mn x 1000).



### « Services »

Depuis le menu « Véhicule », appuyez sur l'icône « Services ».

Le menu « Services » permet d'accéder aux éléments suivants :

- les données enregistrées sur le tableau de bord (vitesse moyenne, consommation moyenne, distance totale, distance parcourue depuis la dernière remise à zéro) ;
- « E-guide », pour consulter la notice d'utilisation ;
- « MYRENAULT », pour accéder aux services personnalisés sur le site du constructeur Renault®.

**Nota :** pour accéder à « MYRENAULT » et bénéficier de ses services, vous devez installer l'application « MYRENAULT » sur votre téléphone.

Si l'application n'est pas installée, un message s'affiche pour vous demander de l'installer.

# R & GO : RÉGLAGES DES PARAMÈTRES (1/2)

## Connexion Bluetooth®

Pour activer la connexion Bluetooth®, depuis la page d'accueil, appuyez sur « Menu », « Réglages », puis sélectionnez « Auto Bluetooth connection ».

## Accéder aux réglages

Depuis le menu principal, appuyez sur « Paramètres ».

Le menu « Paramètres » du système « R & GO » permet de régler les éléments suivants :

- auto-connexion Bluetooth®;
- connexion avec la radio du système;
- lancement automatique de l'application dès la connexion avec la radio;
- gestion du « Mode nuit » pour l'affichage de la navigation;
- gestion des favoris en page d'accueil.

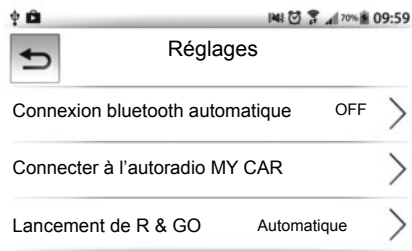

### Auto-connexion Bluetooth®

Cochez cette option pour activer ou désactiver le Bluetooth® du système audio lors du lancement de l'application.

### Connexion à la radio

Ce menu permet de donner une liste des systèmes audio situés autour de vous.

Appuyez sur ce menu pour afficher la liste des systèmes audio reconnus, puis sélectionnez le nom du système audio de votre véhicule.

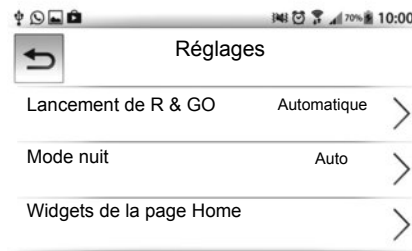

### Lancement automatique de l'application

Cochez cette option pour activer ou désactiver le lancement automatique de l'application dès que la connexion avec le système audio de votre véhicule est établie.



Pour des raisons de sécurité, effectuez ces réglages véhicule à l'arrêt.

## R & GO : RÉGLAGES DES PARAMÈTRES (2/2)

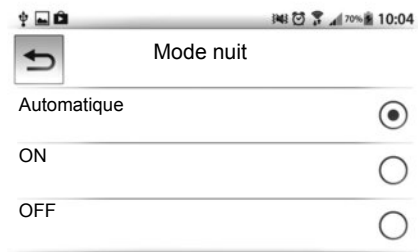

### « Mode nuit »

Pour améliorer la visibilité de l'écran de navigation entre le jour et la nuit, vous pouvez changer la combinaison des couleurs de la carte.

Sélectionnez en cochant l'une de ces options suivantes :

- « Auto » : le passage automatique en mode diurne ou nocturne est défini en fonction des réglages de votre smartphone.
- « ON » : l'écran de la carte s'affiche toujours avec des couleurs lumineuses.
- « OFF » : l'écran de la carte s'affiche toujours avec des couleurs sombres.



### Widgets de la page d'accueil

L'écran d'accueil est l'écran par défaut de votre système audio. Il est composé d'un certain nombre de raccourcis vers d'autres fonctionnalités telles que la navigation ou la radio.

Vous pouvez modifier et définir les deux favoris à afficher sur l'écran d'accueil.

Appuyez sur le menu « Widget de la page d'accueil », puis sélectionnez en cochant un ou deux types de favoris maximum.

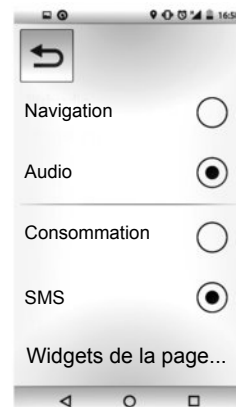

## ANOMALIES DE FONCTIONNEMENT (1/3)

Description	Causes possibles	Solutions
Aucun son n'est audible.	Le volume est au minimum ou sur pause.	Augmentez le volume ou désactivez la pause.
Le système audio ne fonctionne pas et l'afficheur ne s'allume pas.	Le système audio n'est pas sous tension.	Mettez le système audio sous tension.
	Le fusible du système audio a fondu.	Remplacez le fusible (reportez-vous au chapitre « fusibles » de la notice d'utilisation du véhicule).
Le système audio ne fonctionne pas mais l'afficheur s'allume.	Le volume est réglé au minimum.	Appuyez sur <b>17</b> ou tournez <b>1</b> .
	Court-circuit sur les haut-parleurs.	Consultez un Représentant de la marque.
Aucun son n'est émis par le haut-parleur gauche ou droit qu'il s'agisse de la radio ou d'un CD.	Le réglage de la balance du son (réglage gauche/droit) est incorrect.	Réglez correctement la balance du son.
	Haut-parleur débranché.	Consultez un Représentant de la marque.
Mauvaise réception radio ou absence de réception.	Le véhicule est trop éloigné de l'émetteur sur lequel la radio est accordée (bruit de fond et interférences).	Cherchez un autre émetteur dont le signal est mieux capté localement.
	La réception est entravée par des interférences moteur.	Consultez un Représentant de la marque.
	L'antenne est endommagée ou n'est pas connectée.	Consultez un Représentant de la marque.

## ANOMALIES DE FONCTIONNEMENT (2/3)

Description	Causes possibles	Solutions
Le temps de lecture initiale d'un CD/CD MP3 semble long.	CD sale.	Éjectez et nettoyez le CD.
	CD MP3.	Attendez : le balayage de ces CD MP3 est plus long.
« Erreur CD » s'affiche ou le CD/CD MP3 est éjecté par le système audio.	CD mal introduit/sale/endommagé/non compatible.	Éjectez le CD/CD MP3. Insérez correctement un CD/CD MP3 propre/en bon état/compatible.
Certains fichiers du CD MP3 ne sont pas lus.	Des fichiers audio et non audio ont été enregistrés sur un même CD.	Enregistrez sur des CD différents les fichiers audio et non audio.
Le système audio ne parvient pas à lire le CD MP3.	Le CD a été gravé à une vitesse inférieure à 8x ou une vitesse supérieure à 16x.	Graver votre CD à la vitesse 8x.
	Le CD a été gravé en mode multisessions.	Gravez votre CD en mode Disc at Once ou gravez votre CD en mode Track At Once et finalisez le disque après la dernière session.
La lecture du CD MP3 est de mauvaise qualité	Le CD est noir ou de couleur ayant un pouvoir réfléchissant moindre qui dégrade la qualité de lecture.	Copiez votre CD sur un CD blanc ou de couleur clair.

## ANOMALIES DE FONCTIONNEMENT (3/3)

Description	Causes possibles	Solutions
Le téléphone ne se connecte pas au système.	<ul style="list-style-type: none"><li>- Votre téléphone est éteint.</li><li>- La batterie de votre téléphone est déchargée.</li><li>- Votre téléphone n'a pas préalablement été appairé au système de téléphonie mains libres.</li><li>- Le Bluetooth® de votre téléphone et du système ne sont pas activés.</li><li>- Le téléphone n'est pas configuré pour accepter la demande de connexion du système audio.</li></ul>	<ul style="list-style-type: none"><li>- Allumez votre téléphone.</li><li>- Rechargez la batterie de votre téléphone.</li><li>- Appairez votre téléphone au système de téléphonie mains libres.</li><li>- Activez le Bluetooth® de votre téléphone et du système.</li><li>- Configurez le téléphone pour accepter la demande de connexion du système audio.</li></ul>
Le baladeur audio Bluetooth® ne se connecte pas au système.	<ul style="list-style-type: none"><li>- Votre baladeur est éteint.</li><li>- La batterie de votre baladeur est déchargée.</li><li>- Votre baladeur n'a pas préalablement été appairé au système audio.</li><li>- Le Bluetooth® de votre baladeur et du système audio ne sont pas activés.</li><li>- Le baladeur n'est pas configuré pour accepter la demande de connexion du système audio.</li><li>- La musique n'est pas lancée depuis votre baladeur.</li></ul>	<ul style="list-style-type: none"><li>- Allumez votre baladeur.</li><li>- Rechargez la batterie de votre baladeur.</li><li>- Appairez votre baladeur au système audio.</li><li>- Activez le Bluetooth® de votre baladeur et du système audio.</li><li>- Configurez le baladeur pour accepter la demande de connexion du système.</li><li>- Selon le degré de compatibilité de votre téléphone, il peut être nécessaire de lancer la musique depuis votre baladeur.</li></ul>
L'apparition de message «Batterie faible».	L'utilisation prolongée de votre système de téléphonie mains libres décharge plus rapidement la batterie de votre téléphone.	Rechargez la batterie de votre téléphone.

# INDEX ALPHABÉTIQUE (1/2)

## A

anomalies de fonctionnement.....	F.49 → F.51
appairer un téléphone.....	F.23 – F.24
appeler.....	F.27
arrêt.....	F.13

## B

bandes FM / LW / MW.....	F.4 – F.5
Bluetooth®.....	F.4 – F.5
boutons.....	F.6 → F.12

## C

### CD / CD MP3

caractéristiques des CD MP3.....	F.18
écouter.....	F.18
éjecter.....	F.19
insérer.....	F.18
lecture accélérée.....	F.18
lecture aléatoire.....	F.19

CD texte.....	F.19
choix de la source.....	F.13
commandes.....	F.6 → F.12
communication.....	F.28
connecter un téléphone.....	F.25
connexion	
échec.....	F.26
coupure du son.....	F.13

## D

déconnecter un téléphone.....	F.26
désappairer un téléphone.....	F.24

## G

gamme d'ondes.....	F.15
--------------------	------

## H

historique des appels.....	F.27
----------------------------	------

## I

ID3 tag.....	F.19
--------------	------

## K

kit téléphone mains libres.....	F.5
---------------------------------	-----

## L

langues.....	F.30
--------------	------

## M

marche.....	F.13
mise en route.....	F.13

## P

pause.....	F.19
précautions d'utilisation.....	F.2 – F.3
prise USB.....	F.20

## R

### radio

choisir une station.....	F.15
mémorisation automatique des stations.....	F.15
mode automatique.....	F.15
mode manuel.....	F.15
présélection de stations.....	F.15

radio-text.....	F.30
-----------------	------

RDS.....	F.4
----------	-----

recevoir un appel.....	F.27
------------------------	------

### réglages

audio.....	F.30
------------	------

répertoire téléphone.....	F.27
---------------------------	------

## S

source auxiliaire.....	F.20
------------------------	------



## INDEX ALPHABÉTIQUE (2/2)

suivi de fréquences AF-RDS ..... F.16  
système téléphonie mains libres ..... F.27

### **V**

volume ..... F.13  
volume communication ..... F.28

### **W**

WMA ..... F.18



User precautions . . . . .	GB.2
General description . . . . .	GB.4
Introduction to the controls . . . . .	GB.6
Operation . . . . .	GB.13
Using voice recognition . . . . .	GB.14
Listen to the radio . . . . .	GB.15
Listening to a CD/MP3 player . . . . .	GB.18
Auxiliary audio sources . . . . .	GB.20
Pairing/unpairing a phone . . . . .	GB.23
Connecting/disconnecting a phone . . . . .	GB.25
Making, receiving a call . . . . .	GB.27
System settings . . . . .	GB.30
R & GO: General description . . . . .	GB.33
R & GO: Telephone function . . . . .	GB.39
R & GO: Multimedia function . . . . .	GB.41
R & GO: Navigation function . . . . .	GB.43
R & GO: Vehicle function . . . . .	GB.45
R & GO: Setting parameters . . . . .	GB.47
Operating faults . . . . .	GB.49

Translated from French. Copying or translation, in part or in full, is forbidden unless prior written permission has been obtained from the vehicle manufacturer.

## USER PRECAUTIONS (1/2)

It is essential to follow the precautions below when using the system, both in the interest of safety and to prevent material damage. You must always comply with the laws of the country in which you are travelling.



### **Precautions when operating the audio system**

- Operate the controls (on the dash or near the steering wheel) and read the information on the screen only when road conditions allow.
- Set the volume to a reasonable level so that outside noise can be heard.

### **Precautions concerning the equipment**

- Do not attempt to dismantle or modify the system, as there is a risk of damage to equipment and fire.
- Contact a representative of the manufacturer in the event of malfunction and for all operations involving disassembly.
- Do not insert foreign objects, or damaged or soiled CDCD MP3s into the player.
- Only use 12 cm diameter circular CDCD MP3s.
- When handling discs, hold them by the inner or outer edges, without touching the non-printed face of the CDCD MP3.
- Do not stick paper to the CDCD MP3.
- After prolonged use, remove the CD CD MP3 from the player with care as it may be hot.
- Never expose CDs/CD MP3s to heat or direct sunlight.
- Do not use products containing alcohol and/or spray fluids on the area.

### **Precautions when using the phone**

- There are laws which govern the use of phones in vehicles. They do not necessarily authorise the use of hands-free phone systems under all driving conditions: drivers must be in control of their vehicles at all times.
- Using a phone whilst driving is a significant distraction and risk factor during all stages of use (dialling, communicating, searching for a number in the handset memory, etc.).

### **Maintenance of the fascia**

- Use a soft cloth and, if necessary, a small amount of soapy water. Rinse with a soft, slightly damp cloth, then dry with a soft, dry cloth.
- Do not press on the display on the front panel, and do not use any alcohol-based products.

## USER PRECAUTIONS (2/2)

The description of the models given in this manual is based on the specifications at the time of writing. **This manual covers all existing functions for the models described. Whether or not they are fitted depends on the equipment model, options selected and the country where they are sold. This manual may also contain information about functions to be introduced later in the model year.**

Throughout the manual, the Approved Dealer is that of the vehicle manufacturer.

## GENERAL DESCRIPTION (1/2)

### Introduction

The audio system has the following functions:

- FM (RDS) and AM radio;
- terrestrial digital radio (DR);
- CD/CD MP3 player;
- management of auxiliary audio sources;
- Bluetooth® hands-free phone system.

### Radio and CD/CD MP3 functions

The radio allows you to listen to radio stations and play CDs in different audio formats.

The radio stations are classed by wavelength: FM (frequency modulation) and AM (amplitude modulation).

The DR system (DAB, DAB+, T-DMB format) provides better sound reproduction and access to text information stored on the radio (**Intellitext**) by scrolling through the text to display:

- news updates;
- sports results, etc.

The RDS system makes it possible to display the name of some stations or messages sent by FM stations to be displayed:

- traffic bulletins (TA);
- emergency messages.

### Auxiliary audio function

You can listen to your personal stereo directly through your vehicle's speakers. There are several ways of connecting your personal stereo, depending on the type of device you have:

- USB socket;
- Jack socket;
- Bluetooth® connection.

For more information on the list of compatible devices, contact an authorised dealer.

## GENERAL DESCRIPTION (2/2)

### Hands-free phone function

The Bluetooth® hands-free system provides the following features without having to handle your phone:

- Pair up to 5 phones;
- send/receive/reject a call;
- transfer the phone's or SIM card's contact list (depending on the phone);
- view the system's call log (depending on the phone);
- dial voicemail.



### Bluetooth® function

This function enables the audio system to recognise and control your portable audio player or mobile phone using Bluetooth® pairing.

You can activate/deactivate the Bluetooth® function in the “Bluetooth” menu:

- display the settings menu by pressing **9**;
- select «Bluetooth» by turning and pressing **5**;
- select «ON»/«Off».



Your hands-free phone system is only intended to facilitate communication by reducing the risk factors, without removing them completely. You must always comply with the laws of the country in which you are travelling.

# INTRODUCTION TO THE CONTROLS (1/7)

## System panels

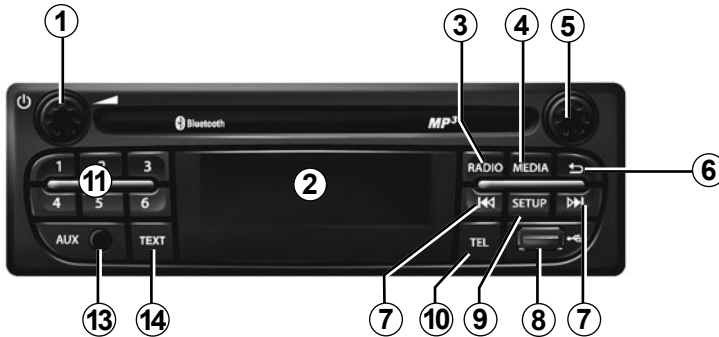
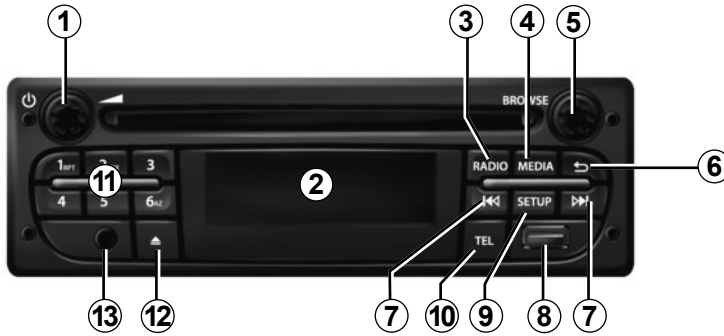

## Steering column controls

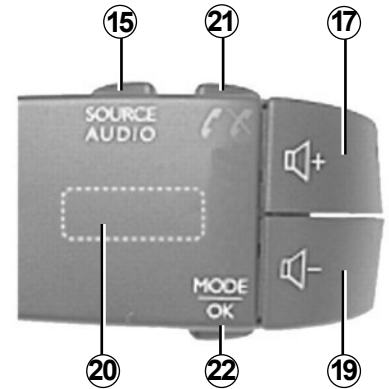
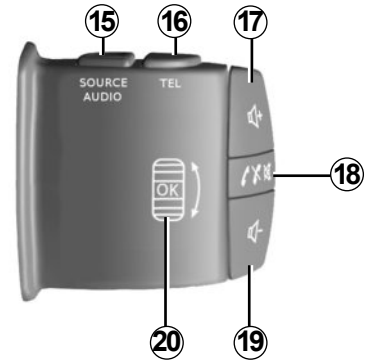



# INTRODUCTION TO THE CONTROLS (2/7)

## System panels



## Steering column controls

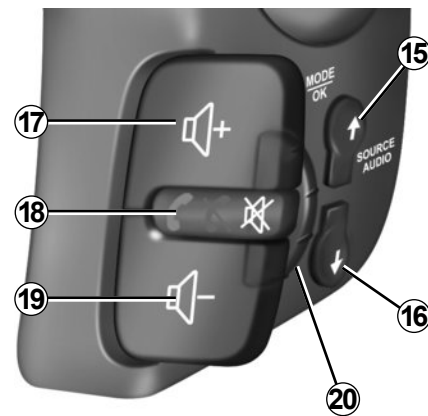
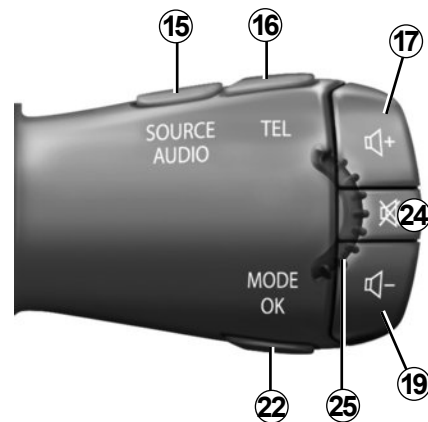

# INTRODUCTION TO THE CONTROLS (3/7)

## System panels

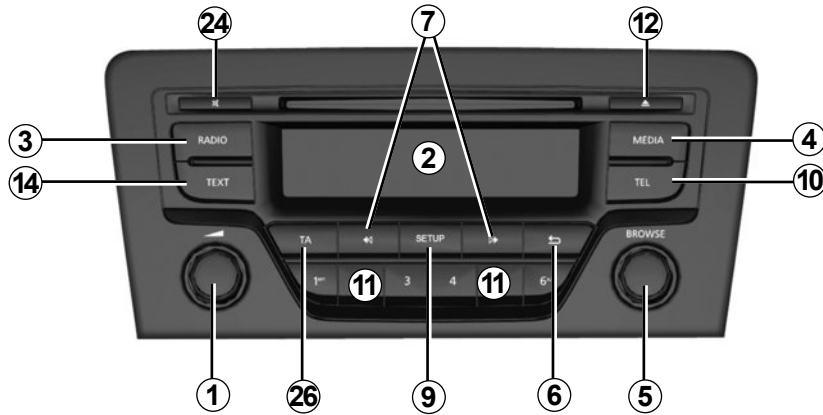

## Steering column controls

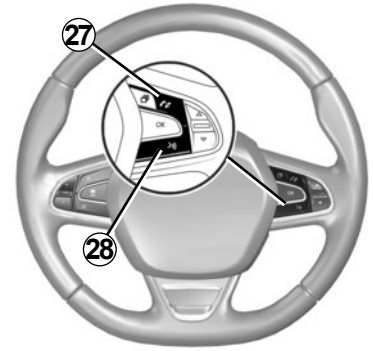

## INTRODUCTION TO THE CONTROLS (4/7)

	AUDIO function	TELEPHONE function
1	<ul style="list-style-type: none"> <li>– Press: on/off.</li> <li>– Rotation: adjust the volume of the source currently in use.</li> </ul>	
2	Information display.	
3	<ul style="list-style-type: none"> <li>– Short press: choose the radio source and the waveband: FM1 → FM2 → DR1 → DR2 → AM.</li> <li>– Long press: updating of the list of radio stations.</li> </ul>	
4	Select the desired audio source (if connected): CD / CD MP3 → iPod1/USB1 → iPod2/USB2 → device Bluetooth® → AUX (Jack socket).	
5	<ul style="list-style-type: none"> <li>– Press: confirm an action.</li> <li>– Rotation: navigate through the menus or lists.</li> </ul>	
6	<ul style="list-style-type: none"> <li>– Return to previous screen/previous level when browsing through menus;</li> <li>– cancel current action.</li> </ul>	
7	<ul style="list-style-type: none"> <li>– Short press: change tracks (CD/CD MP3, on some portable audio players) or change radio frequencies.</li> <li>– Maintained press: fast forward/rewind a CD/CD MP3 track on some audio players, or scroll through the radio stations until the button is released.</li> </ul>	
8	USB socket for iPod® or auxiliary audio sources.	
9	<ul style="list-style-type: none"> <li>– Short press: access the custom settings menu.</li> <li>– Long press: activate the «Text» function.</li> </ul>	

## INTRODUCTION TO THE CONTROLS (5/7)

	AUDIO function	TELEPHONE function
10		<ul style="list-style-type: none"> <li>– Short press: access the «Phone» menu.</li> <li>– Long press: redial the last number.</li> </ul>
		When receiving a call: <ul style="list-style-type: none"> <li>– short press: answer the call;</li> <li>– long press: reject the call.</li> </ul>
11	Short press: recall a pre-programmed station. Press and hold: store a radio station.	
12	Eject a CD/CD MP3.	
13	Auxiliary input.	
14	Activate the “Text” function.	
15	Select the audio source: FM1 → FM2 → DR1 → DR2 → AM → CD / CD MP3 → iPod1/USB1 → iPod2/USB2 → Bluetooth® Device → AUX (jack input).	
16		Access the menu «Phone».
17	Increase the volume of the source currently in use.	
18	<ul style="list-style-type: none"> <li>– Mute the radio source currently playing;</li> <li>– mute the sound and pause the playback of the CD/CD MP3, USB, iPod® or Bluetooth® device.</li> </ul>	Out of range of the call signal: <ul style="list-style-type: none"> <li>– long press: redial the last number.</li> </ul> When receiving a call: <ul style="list-style-type: none"> <li>– short press: answer the call;</li> <li>– long press: reject the call.</li> </ul>

# INTRODUCTION TO THE CONTROLS (6/7)

	AUDIO function	TELEPHONE function
19	Decrease the volume of the source currently in use.	
17 + 19	<ul style="list-style-type: none"> <li>– Mute the radio source currently playing;</li> <li>– mute the sound and pause the playback of the CD/CD MP3, USB, iPod® or Bluetooth® device.</li> </ul>	
20	Rotate: <ul style="list-style-type: none"> <li>– radio: browse through the radio list;</li> <li>– media: previous/next track.</li> </ul>	Rotate: <ul style="list-style-type: none"> <li>– «Phone» menu: browse through the list.</li> </ul>
	<ul style="list-style-type: none"> <li>– Short press: open the current playback list.</li> </ul> Long press: <ul style="list-style-type: none"> <li>– return to previous screen/previous level when browsing through menus;</li> <li>– cancel current action.</li> </ul>	<ul style="list-style-type: none"> <li>– Short press: confirm an action.</li> </ul> Long press: <ul style="list-style-type: none"> <li>– return to previous screen/previous level when browsing through menus;</li> <li>– cancel current action.</li> </ul>
21		<ul style="list-style-type: none"> <li>– Short press: access the «Phone» menu.</li> <li>– Long press: redial the last number.</li> </ul> When receiving a call: <ul style="list-style-type: none"> <li>– short press: answer the call;</li> <li>– long press: reject the call.</li> </ul>
22	<ul style="list-style-type: none"> <li>– Short press: open the current playback list.</li> </ul> Long press: <ul style="list-style-type: none"> <li>– return to previous screen/previous level when browsing through menus;</li> <li>– cancel current action.</li> </ul>	<ul style="list-style-type: none"> <li>– Short press: confirm an action.</li> </ul> Long press: <ul style="list-style-type: none"> <li>– return to previous screen/previous level when browsing through menus;</li> <li>– cancel current action.</li> </ul>
23	Remove the phone support cover by turning it counter-clockwise.	

## INTRODUCTION TO THE CONTROLS (7/7)

	AUDIO function	TELEPHONE function
24	<ul style="list-style-type: none"> <li>– Mute the radio source currently playing;</li> <li>– mute the sound and pause the playback of the CD/CD MP3, USB, iPod® or Bluetooth® device.</li> </ul>	
25	Rotate: <ul style="list-style-type: none"> <li>– radio: browse through the list of radio stations stored previously;</li> <li>– media: previous/next track.</li> </ul>	Rotate: <ul style="list-style-type: none"> <li>– «Phone» menu: browse through the list.</li> </ul>
26	Activate/deactivate the automatic search for and playing of traffic information as soon as it is broadcast by certain radio stations in FM or DR mode.	
27	When receiving a call: <ul style="list-style-type: none"> <li>– short press: answer the call;</li> <li>– long press: reject the call.</li> </ul>	
28	<ul style="list-style-type: none"> <li>– Short press: activate voice recognition.</li> <li>– Long press: deactivate voice recognition.</li> </ul>	

## OPERATION

### On and off

Press **1** briefly to switch on your audio system.

The audio system can be used with the vehicle ignition off. It will operate for 20 minutes. Press **1** to have it work for an additional 20 minutes.

Switch off the audio system by briefly pressing **1**.

### CHOOSING THE SOURCE

To scroll through the different audio sources, press **4** repeatedly. The audio sources scroll in the following order: CD/CD MP3 → iPod1/USB1 → iPod2/USB2 → BT Streaming (Bluetooth®) → AUX.

**Note:** press **10** to display the telephone menu.

When you insert a new medium (CD/CD MP3, USB, AUX) while the radio is on, the source will switch automatically and begin to play.

You may also select the radio source by pressing key **3**. Press **3** repeatedly to scroll through the wavebands in the following order: FM1 → FM2 → DR1 → DR2 → AM → FM1...

To change media and radio source, press **15** on the steering column control.

### VOLUME

Adjust the volume by turning **1** or by pressing **17** or **19** on the steering column control.

The display reads «Volume» followed by the current setting value (from 00 to 31).

### Mute

Briefly press **18** or **24**, or simultaneously **17** and **19** on the steering column control. The message «MUTE» is displayed on the screen.

Briefly press **18**, **24**, **17** or **19** on the steering column control again to resume playing the current source.

You can also deactivate the mute function by turning **1**.

# USING VOICE RECOGNITION

## Voice recognition system (depending on the phone)

Using a compatible smartphone, your audio system enables you to use the voice recognition system. This makes it possible to control the functions of your smartphone by voice, while keeping your hands on the steering wheel.

**Note:** your smartphone's voice recognition system only enables you to use the functions of your telephone. It does not enable you to interact with the other functions of your audio system such as the radio, the Eco<sup>2</sup> Driving etc.

**Note:** when using voice recognition, the language set on your telephone will be the language used by your audio system.



28

### Activation

To activate the voice recognition system, you must:

- get a 3G, 4G or Wifi connection with your smartphone;
- activate the Bluetooth® on your smartphone and make it visible to other devices (please refer to your telephone manual for instructions);
- pair and connect your smartphone to the audio system (please refer to the section on «Pairing, unpairing a telephone»);

- Briefly press button **28** on the steering wheel.

An audible signal indicates that voice recognition is activated. Speak loudly and clearly.

### Deactivation

Press and hold button **28**.

An audible signal indicates that voice recognition is deactivated.

**Note:** if you try to use your vehicle's voice recognition system with a paired smartphone that does not have voice recognition, a message will be displayed on the multimedia system screen to notify you.



# LISTENING TO THE RADIO (1/3)

## Selecting a waveband

Select the desired waveband (FM1, FM2, DR1, DR2, AM, FM1, etc.) by pressing **3** repeatedly.

## Choose an FM or AM radio station

There are several different ways to select and seek a radio station.

### Automatic search

This mode performs an automatic scan to search for stations. Long press **7**.

When you release **7**, the frequency of the nearest radio station is displayed. So long as you press **7**, the radio increases or decreases without stopping.

### Manual search

This mode allows you to search for stations manually, scrolling through the frequencies by pressing **7**.

Press **7** and the frequency increases or decreases.

### Storage of radio stations

This operating mode allows you to listen to your pre-set radio stations.

Select a waveband, then select a radio station using the methods described above.

To store a station, press and hold one of the buttons of the keypad **11** until you hear a beep.

Up to 6 stations can be saved per waveband.

To recall a stored station, briefly press one of the keys on the keypad **11**.

## Choose according to the name of the station (FM / DR)

To select a radio station turn **5** or the knob **20** or **25** on the steering column control.

This list can include up to 100 radio stations having the strongest frequencies in your area.

To get the most recent list of stations, update the radio list (FM or DR). Refer to «Updating the radio list (FM or DR)» in this section.

## LISTENING TO THE RADIO (2/3)

### Radio settings

Display the settings menu by pressing **9** and select «Radio» by turning and pressing **5**. The available functions are as follows:

- «TA»;
- «DR Interrupt...»;
- «Ref. FM List»;
- «Ref. DR List».

#### «TA»

When this feature is activated, your audio system allows traffic bulletins to play automatically as new reports are issued by some FM or DR radio stations.

**NB:** On waveband AM, this feature is not available.

Select the information station and then choose whether you want another listening source.

Traffic information is broadcast automatically and has priority over the source being listened to at the time.

To activate or deactivate this feature, refer to the «Radio settings» paragraph under «System settings».

#### «DR Interrupt...» (newscasts)

When this function is activated, it is possible to automatically listen to news as it is broadcast by certain «FM» or «DR» radio stations.

If you then select other sources, when a broadcast of the selected programme type is made, it will interrupt the other sources.

To activate or deactivate this function, please refer to the information on «DR Interrupt...» in the «System settings» section.

#### «Ref. FM List»

This feature allows you to perform an update of all FM stations in your area.

- display the settings menu by pressing **9** and select «Radio» by turning and pressing **5**;
- select «Ref. FM List» by turning **5**, then short press **5** to validate this choice.

The automatic update of the FM stations in the area starts. The message «Updating FM List» is displayed on the screen.

The automatic frequency scanning is complete. The message «FM List updated» is displayed on the screen.

**Note:** if another source is selected, the FM radio list update continues in the background.

To switch from one saved frequency to another, press one of the buttons **7**.

**Note:** you can also update the FM radio list by pressing and holding **3**.

## LISTENING TO THE RADIO (3/3)

### «Ref. DR List»

This feature allows you to perform an update of all DR stations in your area.

- Display the settings menu by pressing **9** and select «Radio» by turning and pressing **5** ;
- select «Ref. DR List» by turning **5**, then short press **5** to validate this choice;
- the automatic update of the list of digital terrestrial radio stations in your area begins. The message «Updating DR List» is displayed on the screen.

With the automatic frequency scan finished, the message «DR List updated» is displayed on the screen.

**Note:** you can update the DR radio list by pressing and holding **3**.

### Selecting a station

Select the desired waveband (FM1, FM2, DR1, DR2 or AM) by pressing **3** repeatedly.

- turn **5**, **20** or **25** to scroll through the radio stations on the FM/DR list or the AM radio frequencies.
- press **7** to scroll through the FM/AM radio frequencies or the DR radio stations.

### Display radio text

To display the text menu, briefly press **14** or press and hold **9**. The available functions are as follows:

- «Radiotext»;
- «Intellitext»;
- «EPG».

**NB:** If no information is provided, the message “No message” is displayed on the screen.

### Text information «Radiotext» (FM)

Some FM radio stations broadcast text information related to the program being listened to (e.g. the title of a song, artist name).

**NB:** This information is only available for certain radio stations.

### «Intellitext» (DR) function

This feature allows access to text information recorded on some radio stations. You can scroll through the text to display new updates on business, politics, health, weather and sports.

### «EPG» (DR) program guide

When this feature is activated, your audio system will display the station's upcoming programs of the day.

**Note:** This information is only available for the selected station's next three time slots.

## LISTENING TO A CD/CDMP3 (1/2)

### Specifications of readable formats

Only files with an CDA/MP3> extension can be played.

If a CD contains both audio CD files and compressed audio files, the compressed audio files will not be recognised.

**Note:** some protected files (copyright) cannot be read.

**Note:** to ensure that folder and file names are easy to read, we recommend that you use names with fewer than 64 characters, and avoid the use of special characters.

### CD/CD MP3 maintenance

To protect its readability, never expose a CD CD MP3 to heat or direct sunlight.

To clean a CDCD MP3, use a soft cloth and clean from the centre towards the edge of the CD.

As a general rule, refer to the CD manufacturer's advice concerning maintenance and storage.

**Note:** some scratched or dirty CDs cannot be read.

### Inserting a CD/CD MP3

Refer to the section entitled «Precautions during use».

Check that there is no CD in the player, then insert the CD with the printed side upwards.

### Listening to a CD/CD MP3

When a CD/CD MP3 is inserted (printed surface upward), the audio system automatically switches to CD/CD MP3 source and starts to play the first track.

If the audio system is switched off and the ignition is on, inserting a CD/CD MP3 switches on the audio system and the CD/CD MP3 starts to play. If the ignition is not on, the audio system will not switch on.

If you are listening to the radio and a CD/CD MP3 is in the player, you can choose to listen to the CD/CD MP3 by pressing **4**. Playback starts as soon as the audio system switches to the CD/CD MP3 source.

### Searching for a track

Press **7** to switch from one track to the next.

### Fast winding

Long press **7** to fast forward or rewind. Playback resumes when the button is released.

## LISTENING TO A CD/CDMP3 (2/2)

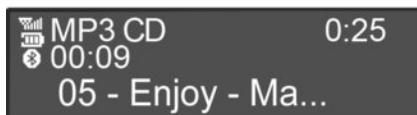

### Random playback «Mix»

Once a CD/CD MP3 is inserted, press button «2» on the keypad **11** to turn on the shuffle function for all the tracks on the CD/CD MP3.

The symbol «MIX» appears on the screen. A track is then selected at random. The transition from one track to another takes place randomly.

Press button «2» again on the keypad **11** to turn the shuffle function off; the symbol «MIX» goes out.

Turning off the audio system and ejecting the CD/CD MP3 deactivates the shuffle function.

**Note:** on a CD MP3, random play runs on the folder currently being played. Change folder to run random playback on another folder.

### Repeat «RPT»

This feature allows you to repeat a track.

Press button «1» on the keypad **11** to activate the repeat function. The symbol «RPT» appears on the screen.

Press button «1» again on the keypad **11** to turn off the repeat function; the symbol «RPT» goes out.

**Note:** if the shuffle function is activated, enabling the repeat function will deactivate it; the symbol «MIX» will go out.

### Pause

Press **17** and **19** simultaneously, or **18** or **24** on the steering column control to mute the sound temporarily.

This function is automatically deactivated if you change the volume, change the program source or if an automatic newscast comes on.

### Display text (CD-Text or ID3 tag)

Press **14** to scroll through the ID3 tag information (artist name, album name, elapsed time, track name).

To display all the ID3 tag information on a single page, press and hold **14**.

### Ejecting a CD/CD MP3

Eject a CD/CD MP3 from the player by pressing **12**.

**Note:** if an ejected disc is not removed within 20 seconds, it will automatically be reinserted into the CD player.

## AUXILIARY AUDIO SOURCES (1/3)

Your audio system has inputs to connect one or more external audio sources (USB key, MP3 player, iPod®, Bluetooth® portable player, etc.).

You have several ways of connecting your player:

- USB connection;
- Jack socket;
- Bluetooth® connection.

**Note:** the auxiliary audio source formats can be MP3, WMA or AAC.

### USB connection;

#### Connection

Connect the iPod® or USB stick to the USB socket.

Once the device is connected, the track will be displayed automatically.

#### Use

– iPod®:

After connecting your iPod®, the menus are accessible from your audio system.

The system keeps the same playlists as on your iPod®.

– USB key:

The audio files will start playing automatically.

To access the hierarchy of your audio source, turn or press **5**, **20** or **25** on the steering column control.

**Note:** random play on a USB key works in the same way as for a CD MP3. Refer to the information on “Random playback Mix” in the section “Listening to a CD/CD MP3”.

**Note:** the repeat function on a USB key works in the same way as for a CD MP3. Please refer to the paragraph on “Repeat” under “Listening to a CD/CD MP3”.

#### Charging using the USB port

Once your audio player's USB connector is plugged into the USB port of the unit, you can charge or maintain the battery during use.

**Note:** some devices do not recharge or maintain battery charge level when they are connected to the USB port on the audio system.

## AUXILIARY AUDIO SOURCES (2/3)

### Jack connection

#### Connection

Using the appropriate cable (not supplied), connect the Jack socket of the auxiliary input **13** to the device headphones socket (usually a 3.5 mm jack).

**Note:** you cannot select a track directly from your audio system. To select a track, you must do so directly via your portable audio player, when the vehicle is stationary.

#### Use

Only the text “AUX” is displayed on the system screen. No artist or track name is visible.

**NB:** To adjust the sensitivity of the jack Jack,, refer to the “System settings” section.

### Bluetooth® audio playback

In order to use a Bluetooth® digital device, you must pair it to the vehicle when it is first used (refer to the information on the “Bluetooth® function” in the “General description” section).

Pairing allows the audio system to recognise and store a Bluetooth® digital device.

**Note:** if your Bluetooth® digital device has telephone and portable audio player functions, pairing one of these functions will automatically pair the other.

### Connection

For a device already paired, perform the following steps:

- activate the Bluetooth® connection of the portable audio player and make it visible to other devices (refer to the audio player manual);
- select the Bluetooth® audio source by pressing **4**.



Only handle the personal stereo when traffic conditions permit.

Store the portable audio player safely while driving (risk of being thrown in the event of sudden braking or impact).

## AUXILIARY AUDIO SOURCES (3/3)

### Use

Your portable audio player must be connected to the audio system to enable all its functions to be accessed.

**Note:** no digital device can be connected to the audio system unless it has previously been paired.

Once the Bluetooth® digital portable audio player is connected, you can control it from your audio system.

Press **17** and **19** simultaneously or **18** or **24** on the steering column control to pause the audio track (press again to resume play).

Press **7** to go to the previous or next track.

**Note:** the number of accessible functions varies depending on the type of portable audio player and its compatibility with the audio system.

**Note:** in some cases, you will need to refer to your device's manual to finalise the connection procedure.



Only handle the personal stereo when traffic conditions permit.

Store the portable audio player safely while driving (risk of being thrown in the event of sudden braking or impact).



# PAIRING AND UNPAIRING A TELEPHONE (1/2)

## Bluetooth® connection

To activate the audio system's Bluetooth® function, press **9**, select «Bluetooth» by turning **5**, then select «ON»/«Off» by pressing **5**.

## Pairing a phone

To use your hands-free system, pair your Bluetooth® mobile phone with the vehicle. Check that the Bluetooth® of your phone is activated and set its status to «visible».

Pairing will enable the hands-free phone system to recognise and store a phone.

You can pair up to five phones, but only one can be connected at a time to the audio system.

Pairing is carried out on the system and on your phone. Your audio system and phone must both be switched on.

**Note:** if a phone is already connected, during a new pairing procedure, the existing connection will automatically be disconnected.

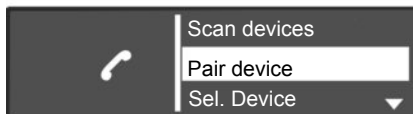

Two ways of pairing your phone are available:

- the «Scan devices» method;
- the «Pair device» method.

### «Scan devices» method

This method allows you to search from the audio system to the phone.

To pair a phone using this method, perform the following steps:

- Display the telephone menu by pressing **10**;
- select «Scan devices» by turning and pressing **5**.

The search for Bluetooth® devices in the vicinity begins (this search can take up to sixty seconds.) The message «Searching...» is displayed on the audio system screen.

- Follow the steps shown on the audio system screen;
- when the message «Connected» is displayed on the audio system screen, the Bluetooth® device is stored automatically and connected to the vehicle.

After sixty seconds, if pairing fails, repeat these steps. For more information, refer to your phone's user manual.



For safety reasons, carry out these operations when the vehicle is stationary.

## PAIRING, UNPAIRING A TELEPHONE (2/2)

### «Pair device» method

This method allows you to search from your phone to the audio system.

- Display the telephone menu by pressing **10**;
- select «Pair device» by turning and pressing **5**;
- the message «Please re-enter Pin» appears on the system screen and starts a sixty-second countdown;
- follow the steps shown on the audio system screen.

The message «MyCAR connected» appears on your phone indicating that your audio system is paired and connected to your phone.

If the pairing fails, the system screen goes back to the initial menu.

If the list of paired phones is full, a new phone can only be paired if an existing phone is unpaired.

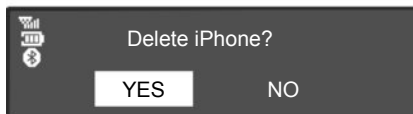

### Unpairing a phone

Unpairing deletes a phone from the hands-free phone system memory.

- Display the phone settings menu by pressing **10**;
- select the menu «Delete phone» by turning and pressing **5**;
- select the phone to be unpaired from the list by turning **5**;

- press **5** then select «YES»;
- confirm your selection by pressing **5**.

**Note:** unpairing a phone erases all the contacts from the mobile phonebook downloaded to the audio system, as well as the associated history.



For safety reasons, carry out these operations when the vehicle is stationary.



Your hands-free phone system is only intended to facilitate communication by reducing the risk factors, without removing them completely. You must always comply with the laws of the country in which you are travelling.

# CONNECTING, DISCONNECTING A PHONE (1/2)

## Connecting a paired phone

Your phone must be connected to the hands-free phone system in order to use all its functions.

No phone can be connected to the hands-free phone system if it has not first been paired.

Refer to the paragraph entitled “Pairing a phone” in the “Pairing/unpairing a phone” section.

**Note:** your telephone’s Bluetooth® connection must be active and set to “visible”.

## Automatic connection

As soon as the vehicle ignition is switched on, the audio system searches for paired telephones in the vicinity.

**Note:** the priority phone is the last to have been connected.

Searching will continue until a paired phone is found (this may take up to five minutes).

**Note:** For more information on compatible phones, contact an authorised dealer or visit the manufacturer’s website if available.

### Note:

- you can use automatic telephone connection with the ignition switched on. You may need to activate the automatic Bluetooth® connection function on your hands-free phone system. To do this, refer to your telephone’s user manual;
- when reconnecting, and when two paired phones are within range of the hands-free system, the last phone to have been connected will take priority, even if this phone is outside the vehicle but within range of the hands-free system.

**Note:** if a call is already in progress when your hands-free phone system is connected, the phone will automatically be connected and the conversation will switch to the vehicle speakers.

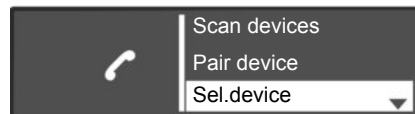

## Manual connection (changing the phone connected)

Display the phone settings menu by pressing **10**, then select the “Sel.device” menu. The list of phones already paired is displayed. Select the phone that you wish to connect from the list by turning **5** and confirm by pressing **5**. A message informs you that the phone is connected.

**Note:** if a phone is already connected when changing phones in the already paired phone list, the existing connection is automatically disconnected.

## CONNECTING, DISCONNECTING A PHONE (2/2)

### Connection failure

If connection fails, check that:

- your phone is switched on;
- your telephone battery is not flat;
- your phone has already been paired to the hands-free phone system;
- the Bluetooth® on your phone and on the system are active;
- the phone is configured to accept the audio system's connection request.

**Note:** using your hands-free phone system for prolonged periods will discharge your phone's battery more quickly.



### Disconnect a phone

To disconnect your telephone, you can:

- deactivate your audio system's Bluetooth® function;
- deactivate your phone's Bluetooth® function;
- delete the paired phone via the audio system. Please refer to the information on "Unpairing a telephone" in the "Pairing, unpairing a telephone" section.

If the phone is switched off, the telephone will be disconnected.

A message is then displayed on the audio system screen to confirm that the phone is disconnected.

**Note:** if a call is in progress when the phone is disconnected, the call will automatically be transferred to your phone.

To deactivate your audio system's Bluetooth®, please refer to the information on the "Bluetooth® Function" in the "General Description" section.

To deactivate your phone's Bluetooth®, refer to your phone's user guide.

To unpair and delete the Bluetooth® phone, see the information under "Unpairing a telephone" in the section "Pairing, unpairing a telephone".

## MAKING, RECEIVING A CALL (1/3)

### Calling a contact from the telephone directory

When pairing a phone, its phonebook is automatically uploaded into the audio system (depending on the model).

Display the phone menu by pressing **10**, **16** or **21** on the steering column control then select "Phonebook" by turning **5**. To view the list of contacts, press **5**.

Select a contact to call from the list, then confirm by pressing **5** to make the call.

**Note:** to return to the previous screen, press **6**.

The system allows managing call waiting when your phone is connected (depending on your plan).



### Call a contact from your call log history

View your call log by pressing **10**, **16** or **21** on the steering column control, then select "Calls".

Select the "Outgoing", "Received" or "Missed" menu. The call log is displayed on the screen. Select the contact or the number to call, then confirm by pressing **5**, **20** or **22** on the steering column control to make the call.

### Making a call by dialing a number

Display the phone menu by pressing **10**, **16** or **21** on the steering column control, then select "Dial".

Dial the desired number using the numeric keypad by turning and pressing **5** or by turning **20** or **25** and pressing **22** on the steering column control, then select ↶.

You can call the last number dialed by pressing and holding **10**, **16** or **21** on the steering column control.



It is recommended that you stop your vehicle before entering a number or searching for a contact.

## MAKING, RECEIVING A CALL (2/3)



### Receiving a call

When receiving a call, the caller's number is displayed on the screen (this function depends on the options you have subscribed to with your service provider).

If the caller's number is in one of the memories, the name of the caller is displayed instead of the number.

If the caller number cannot be displayed, the message "Private number" is displayed on the screen.

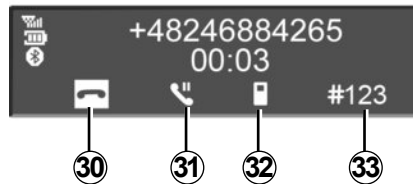

To accept a call, press **27** or select **29** by turning and pressing **5** or by turning **20** or **25** and pressing **22** on the steering column control.

To reject a call, press and hold **27** or select **30** by turning and pressing **5** or **20** and pressing **22** on the steering column control.

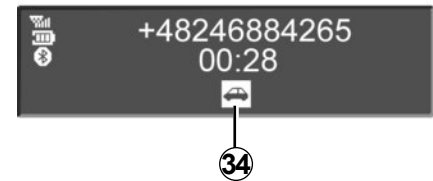

### During a call

You can:

- adjust the volume by pressing **17** and **19** on the steering column control;
- hang up by pressing **10**, **18** or **21**;
- confirm by pressing **5**, **20** or **22** on the steering column control.

## MAKING, RECEIVING A CALL (3/3)

Turn **5**, **20** or **25** on the steering column control to select the desired icon, then confirm by pressing **5**, **20** or **22**. You can:

- hang up by selecting **30**;
- switch the conversation from your audio system to your phone by selecting **32**;
- put a call on hold by selecting **31**;
- resume a call placed on hold by selecting **29**.
- switch the conversation from your phone to your audio system by selecting **34**;
- control the keypad of your phone from the audio system by selecting **33**.

**Note:** to answer the phone, press **27** on the steering column control or briefly press **18** or **21** from the steering column control.

To reject a call, press and hold **18**, **21** or **27**.

To end the call, briefly press **18**, **21** or **27**.

# SYSTEM SETTINGS (1/3)

## Audio settings

Display the settings menu by pressing **9**. Select “Setup Audio” by turning **5**, then press **5**. The available settings are:

- “Sound”;
- “AUX In”;
- “Speed Vol.”;
- “Bass Boost”;
- “Audio Default”.

## Sound

Select “Sound” and press **5** to access the different sections in the following order:

- “Bass”;
- “Treble”;
- “Bal.” (left/right sound distribution);
- “Fade” (rear/front sound distribution).

You can change the value of each setting by turning the dial **5**. Press **5** to confirm and return to the previous selection.

You can exit the menu by pressing **6**.

## Auxiliary (AUX IN)

Display the settings menu by pressing **9**. Select “Setup Audio” then press **5**.

Turn **5**, then select “AUX In” to access the different sections in the following order:

- “Low”;
- “Medium”;
- “High”.

The values for each setting are as follows:

- “Low” (1200 mV);
- “Medium” (600 mV);
- “High” (300 mV).

## Speed Dependent Volume Control

The audio volume of the system varies with the vehicle speed.

Access the “Setup Audio” menu, then confirm “Speed Vol.” by pressing **5**. Adjust the volume/speed ratio by turning and pressing **5** to achieve the desired ratio.

## Increase the bass (“Bass Boost”)

The “Bass Boost” function increases the bass levels.

To activate/deactivate this function, select “ON” or “Off” by turning and pressing **5**.

## Default audio

Display the settings menu by pressing **9**. Select “Setup Audio”, then press **5** to display the settings menu and select “Audio Default”.

Confirm your selection by pressing **5**.

All the audio settings return to their default values.



For safety reasons, carry out any adjustments when the vehicle is stationary.



## SYSTEM SETTINGS (2/3)

### Setting the time

This function allows you to set the time.

Display the settings menu by pressing **9**. Select “Clock” by turning **5**, then press **5**. The available settings are:

- “Set Time”: set the hours and minutes;
- “active / deactivate”: select “ON” or “Off” to display or hide the time;
- “Format”: choose the time format “12h” or “24hr”.

### Radio settings

The available settings are:

- «TA»;
- «DR Interrupt...»;
- «Ref. FM List»;
- «Ref. DR List».

#### «TA»

To activate or deactivate this function:

- display the settings menu by pressing **9**, select “Radio” by turning **5**, then short press **5** to validate this choice;
- select “TA” by turning **5**, then short press **5** to validate this choice;
- select “ON” or “Off” to activate or deactivate the “TA” function.

#### «DR Interrupt...» (newscasts)

- display the settings menu by pressing **9**, select “Radio” by turning **5**, then short press **5** to validate this choice;
- select “DR Interrupt...” by turning **5**, then short press **5** to validate this choice;
- select the information bulletins you want to listen to by turning **5**, then short press **5** to validate this choice.

#### «Ref. FM List»

Please refer to the paragraph on “Ref. FM List” under “Listening to the radio”.

#### «Ref. DR List»

Please refer to the paragraph on “Ref. DR List” under “Listening to the radio”.

### Selecting a language

This function allows you to change the language used in the audio system.

Go to “Language” in the settings menu by pressing **9**, then choose the desired language.

## SYSTEM SETTINGS (3/3)

### “BT settings” (Bluetooth®)

Go to the phone menu by pressing **10**, then select the section “BT Settings” by pressing **5** or by turning **20** or **25** and pressing **22** on the steering column control.

The available settings are:

- “Volume”: adjustment of the ringtone or call volume;
- “Ringtones”: activation of the vehicle’s ringtone or of that transferred from the phone;

To adjust the volume of the ringtone when a Bluetooth® phone is connected to the audio system, select “Volume” by turning and pressing **5**, or by turning **20** or **25** and pressing **22** on the steering column control.

A new sub-menu appears:

- “Ringtone”;
- “Call”;

Pressing **6** takes you back to the previous menu.

- select one of the two items, by turning **5**, **20**, **22** or **25**, then press **5**, **20** or **22** on the steering column control;
- turn **5**, **20**, **22** or **25** left or right to raise or lower the volume, then confirm by pressing **5**;

To activate the ringtone on the vehicle or the phone via Bluetooth®, select “Ringtones” by turning **5**, **20**, **22** or **25** and pressing **5**, **20** or **22** on the steering column control.

A new sub-menu appears:

- “Car”;
- “Phone”;
- select one of the two items to be activated by turning **5** and then press **5**.

**Note:** for a phone paired to the audio system, a new item appears in the menu: “BT settings”:

- “Update phonebook”: updating of the phonebook of the phone paired to the audio system (e.g. addition of new contacts not yet in the system).
- to update the phonebook on the audio system, access the “BT settings” menu by pressing **10**, then select “Update phonebook” by pressing **5**, **20** or **22** on the steering column control.

### Display of radio texts

Display the radio text menu by pressing **14**. Select “Radio”, then press **5**, **20** or **22** on the steering column control.

The radio texts display may contain a maximum of 64 characters.

**NB:** if there is no information provided, the screen displays “No message”.



For safety reasons, carry out any adjustments when the vehicle is stationary.

# R & GO: GENERAL DESCRIPTION (1/6)

## Introduction

“R & GO” is an application that can be downloaded from your smartphone.

This application lets you access several menus:

- “Phone”;
- “Multimedia”;
- “Navigation” (CoPilot);
- “Car”.

**Note:** For more information on compatible phones, contact an authorised dealer or visit the manufacturer’s web-site if available.

## Bluetooth® connection

Check that your phone is paired to the audio system (refer to the information on “Pairing a telephone” in the “Pairing, unpairing a telephone” section).

**Note:** your telephone’s Bluetooth® must be activated and set to “visible” (for further information, please consult the phone’s instructions).

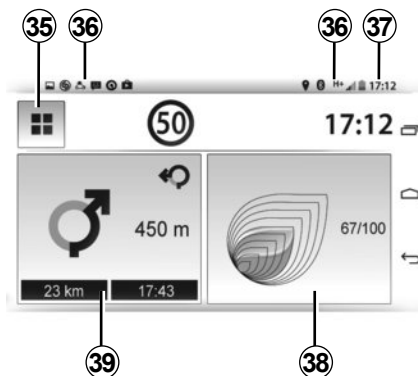

## Phone mode display

### Home screen

- 35** Return to the menu screen.
- 36** Telephone information (network, battery and Bluetooth® connection).
- 37** Current time.
- 38** Eco<sup>2</sup> Driving.
- 39** Navigation assistance (CoPilot).

**Note:** You can change the configuration of the home screen. Refer to Section “R & GO: setting parameters”.

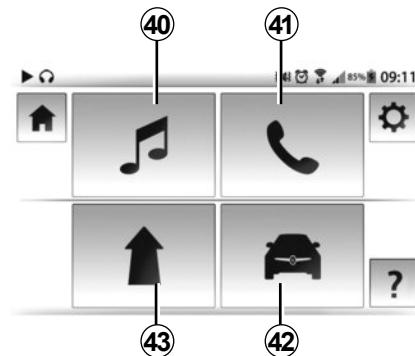

## Menu screen

The “R & GO” system has the following main functions:

- 40** Access to the “Multimedia” menu: management of the multimedia resources.
- 41** Access to the “Phone” menu: management of the telephone functions.
- 42** Access to the “Car” menu (Eco<sup>2</sup> Driving, fuel consumption, etc.).
- 43** Access to the “Navigation” menu (CoPilot navigation application, “find my vehicle”).

## R & GO: GENERAL DESCRIPTION (2/6)



The “R & GO” system also provides the following functions:

- 44 Return to the home page.
- 45 Accessing the “R & GO” system settings.
- 46 Online help/driver’s handbook.

Your hands-free system is intended to facilitate communication by reducing the risk factors, without removing them completely.

You must always comply with the laws of the country in which you are travelling.

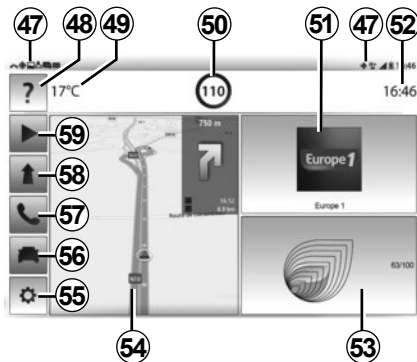

### Tablet mode display

#### Home screen

- 47 Tablet information.
- 48 Online help/driver’s handbook.
- 49 Exterior temperature.
- 50 Speed limit on the road taken.
- 51 Radio station currently playing.
- 52 Current time.
- 53 Eco<sup>2</sup> Driving.

- 54 Navigation map.
- 55 Accessing the “R & GO” system settings.
- 56 Vehicle management.
- 57 Phone system (depending on the tablet).
- 58 Navigation assistance (CoPilot).
- 59 Management of multimedia resources.

**Note:** You can change the configuration of the home screen. Refer to Section “R & GO: setting parameters”.

## R & GO: GENERAL DESCRIPTION (3/6)

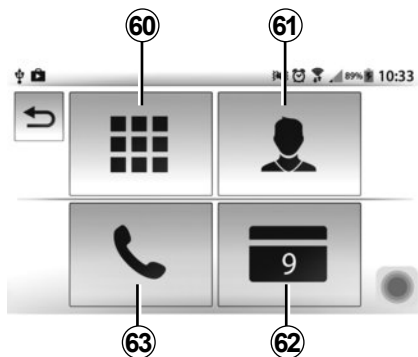

### “Phone” function

The phone function allows use of your phone hands-free and provides the following functions:

- 60** the numeric keypad allows you to dial a phone number;
- 61** the phonebook displays a contact and their details;
- 62** the calendar, synchronised with the audio system, allows you to view one or more tasks recorded on the phone;

**63** the call log lets you view and see all incoming, outgoing, and missed calls.

**Note:** for a phone whose operating system is “Android”, the SMS playback function is available (“Text-to-Speech”). The audio system reads the SMS messages aloud.

### “Multimedia” function

The “Multimedia” function allows you to manage listening to the radio, playing audio files, and allows you to do the following:

- 65** listen to the radio;
- 66** listen to music from your smart-phone on the audio system;
- 68** listen to music from an external source (CD/CD MP3, USB or iPod® (device with integrated iPod®) via the USB port;
- 69** select and listen to themed radio stations (webradio) from around the world via the internet connection on your phone.

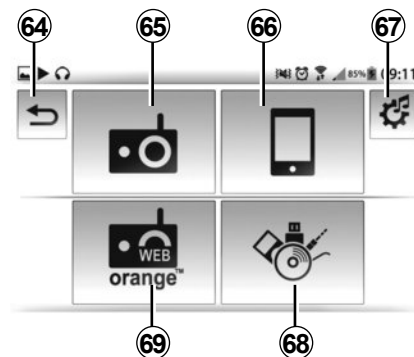

**Note:** when you use a webradio, transferring the required mobile phone data may lead to additional costs not included in your phone plan.

The “R & GO” system also provides the following features:

- 64** – short press: back to the previous menu.  
– long press: back to the home page.
- 67** Adjust the multimedia settings.

## R & GO: GENERAL DESCRIPTION (4/6)

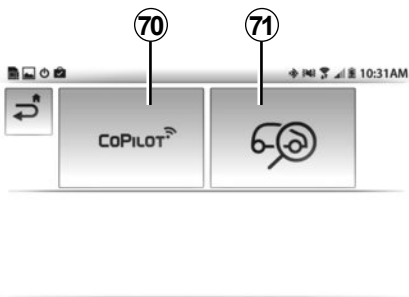

The navigation function includes all the satellite navigation features, road maps, traffic information, CoPilot services and warning areas.

This system incorporates the following functions:

- 70** The CoPilot software for route planning.
- 71** The “Find my car” feature to find the current location of your vehicle.

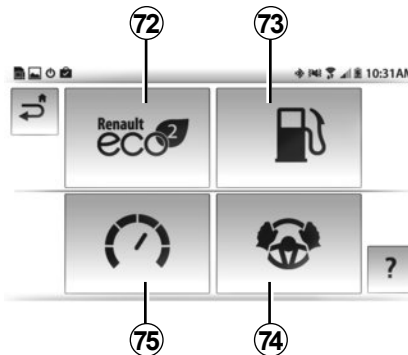

### “Car” function

The vehicle function includes management of certain equipment such as the vehicle’s computer and the Eco<sup>2</sup> Driving.

This system performs the following functions:

- 72** Eco<sup>2</sup> Driving.
- 73** Fuel consumption.
- 74** “Services” displays the dashboard information.
- 75** Rev counter (rpm x 1000).



### Adjusting the settings

The parameter settings function allows the various parameters of the “R & GO” system to be adjusted.

This function is denoted by a shortcut and has the following functions:

- connection with the system’s radio;
- managing the night mode for the navigation display;
- managing your favourites on the home page.

## R & GO: GENERAL DESCRIPTION (5/6)

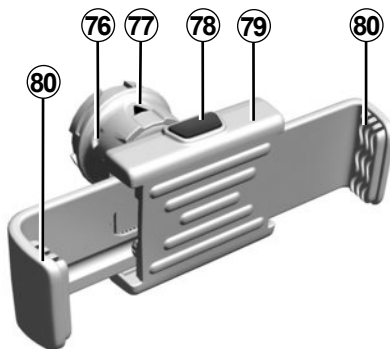

### Telephone holder

To attach the telephone holder **79** onto your vehicle's audio system, follow these instructions:

- remove the telephone bracket's cover **23** by turning counter-clockwise to expose the USB2 socket;
- set the arrow **77** of the locking knob **76** in the up position before putting the phone holder **79** on the audio system for correct connection;

- connect the telephone holder **79** to the audio system's USB2 socket;
- turn the locking knob **76** of the phone holder **79** clockwise to secure it;
- place your phone in the telephone holder **79** and press both clips **80** until the phone is firmly held in place.

To remove the telephone holder **79** from your audio system:

- hold your phone while pressing the retaining clips **78**, then take out your phone;
- turn the locking knob **76** of the phone holder **79** anticlockwise to release it from your vehicle's audio system;
- disconnect the telephone holder **79** from your vehicle's audio system;
- replace the telephone holder **23** cover by turning it clockwise to close the USB2 socket.

## R & GO: GENERAL DESCRIPTION (6/6)



**Note:** You can use the telephone holder **79** in two positions:

- vertically, by placing your phone horizontally and then turning the support **79** to an upright position;
- horizontally, by placing your phone vertically and then turning the support **79** horizontally.

**NB:** You can also tilt the telephone holder to get a better view of the phone's screen.

### Charging using the USB port

Once your telephone's USB socket is connected to the USB port of the telephone holder **79**, you can charge its battery during use.



## R & GO: PHONE FUNCTION (1/2)



### Introduction to the “Phone” menu

To access the telephone menu, from the main menu press the “Menu” icon, then “Phone”.

The “Phone” consists of four large icons, all accessible:

- dial a number using the numeric keypad;
- find a contact in the phonebook;
- retrieve a number from your call log;
- access your phone’s calendar.

**Note:** you can check your voicemail by holding down key “1” on the keypad **11**.

The first long press on key “1” on the keypad **11** saves the voicemail number for your telephone.



### “Numeric keypad”

To dial a number or call your phone’s voicemail, press the “Digital keypad” icon.

Dial your number using the numeric keypad and press the green button to start the call.



### “Phonebook”

Press the “Phonebook” icon to access the list of contacts in your Bluetooth® phone.

After connecting the audio system and your Bluetooth® phone using Bluetooth® wireless technology, your phonebook numbers are automatically accessible from the “R & GO” application.

Select the contact (if the contact has more than one number, you will be requested to select the number to call). The call will be started automatically after you press the contact’s number.

**Note:** To scroll through the list of contacts, use the “Up” and “Down” buttons.



It is recommended that you stop your vehicle before entering a number or searching for a contact.

## R & GO: PHONE FUNCTION (2/2)



### “Call log”

From the “Phone” menu, press the “Call log” icon.

The call log places the various calls in four tabs:

- All calls (incoming, outgoing, missed);
- incoming calls;
- missed calls;
- outgoing calls.

For each list, the contacts are listed from the most recent to the oldest.

To navigate through the call log, you can press:

- a tab to view its contents;
- the “Up” and “Down” buttons to scroll through the list of calls;
- an entry from the call log to call the corresponding contact.



### “Calendar”

From the “Phone” menu, press the “Calendar” icon.

The phone calendar shows all of the tasks, appointments and events of that day, etc. listed in your phone on the audio system.

To browse through the calendar, you can press:

- a tab to see its contents in detail, such as the time, description, and address;
- the “Up” and “Down” buttons to scroll through the calendar.

From a stored address, you can launch the “CoPilot” application. Press the red icon to navigate to the stored address.



### “SMS log” (depending on the phone)

From the “Phone” menu, press the “SMS log” icon.

The SMS log allows you to listen to the last three messages received while using the “R & GO”.

**Note:** to scroll through the list of SMS, use the “Up” and “Down” buttons.



### “Warning message” (depending on the phone)

This function is for playing warning messages. Press the “Warning message” icon to play the message.

## R & GO: MULTIMEDIA FUNCTION (1/2)

### Introduction to the “Multimedia” menu

To access the “Multimedia” menu, from the main menu, press the “Menu” icon, then “Multimedia”.

The “R & GO” application is made up of four main sections, all of which can be accessed from the “Multimedia” menu:

- listen to the radio;
- listen to the phone’s music via the Bluetooth® connection;
- listen to the “Webradio”;
- listen to music from an external source (CD/CD MP3, USB, iPod® (device with integrated iPod®) via the USB port, etc.).

**Note:** to use all the features of the “Multimedia” menu, you must connect your Bluetooth® phone or tablet to the audio system.



### ”Listen to the radio”

From the main menu, press the icons “Menu”, “Multimedia”, then the “Listen to the radio” icon.

This menu allows you to listen to radio stations and provides the following functions:

- select a waveband (FM2, FM1, DR1, DR2, or AM);
- select a station using one of three search modes “Frequency”, “List” or “Preset”;
- find a station using the integrated intelligent keypad;
- listen to preset stations;
- view text information from certain FM and DR radio stations while listening.

For further information, please refer to the section on “Listening to the radio”.



### Bluetooth® “Audio playback”

From the main menu, press the icons “Menu”, “Multimedia”, then the icon “Play Bluetooth® audio”.

In order to use your Bluetooth® device, you must pair it to the vehicle upon first use.

The “Play Bluetooth® audio” menu provides the following functions:

- access the audio files directly;
- access files, music, genres, artists, albums and reading lists;
- access files and/or audio files.

**NB:** Only available sources can be selected. Unavailable sources will be greyed out.



For safety reasons, carry out any adjustments when the vehicle is stationary.

## R & GO: MULTIMEDIA FUNCTION (2/2)



### ”Webradio”

The “Webradio” menu allows searching, viewing, and listening to radio stations via your phone (BBC World, podcasts, etc.).

You have the option to bookmark one or more radio stations and/or music.

From the main menu, press the icons “Menu”, “Multimedia”, then “Webradio”.

The “Webradio” menu provides the following functions:

- manage your favourite stations;
- find a station with the intelligent keypad;
- view the rankings of radio stations (history, favourite stations, local stations);
- accessing an album image, the artist name and the title of the current track;
- switch to the vehicle’s audio system radio.

**Note:** when you use the webradio, transferring the required mobile phone data may lead to additional costs not included in your phone plan.



### ”Auxiliary audio source”

The “Auxiliary audio source” menu enables you to listen to music from an external audio source.

From the main menu, press the icons “Menu”, “Multimedia”, then “Auxiliary audio source”.

From the following list, select an input source connected to the audio system to access the audio files:

- CD/CD MP3;
- USB1;
- USB2;
- iPod®: device with integrated iPod®;
- jack connection.



### ”Multimedia settings”.

From the main menu, press the icons “Menu”, “Multimedia”, then “Multimedia Settings”.

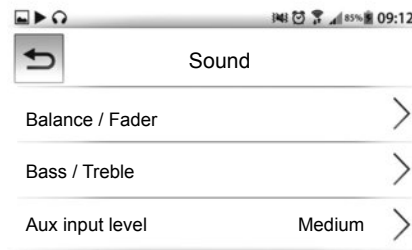

This function allows you to change the following settings:

- “Balance”;
- “Bass”;
- “Navigation instructions”;
- “Auxiliary input level”;
- “Random” (random playback);
- “iTraffic”;
- “Updating FM List”;
- “Updating DR List”;
- “Apply default value”.

# R & GO: NAVIGATION FUNCTION (1/2)

## Introduction to the «Navigation» menu

To access the navigation menu, from the main menu press the «Menu» icon, then «Navigation».

The «Navigation» menu consists of two large icons, which can be used to access:

- the “CoPilot” navigation application for route management;
- the “Find my vehicle” application to suggest the route to take to access your vehicle.

### “CoPilot” navigation application

From the “Navigation” menu, press the “CoPilot navigation application” icon. The “CoPilot” navigation system enables you to enter a destination, choose points of interest, configure your travel mode, access information services in real time, and more.

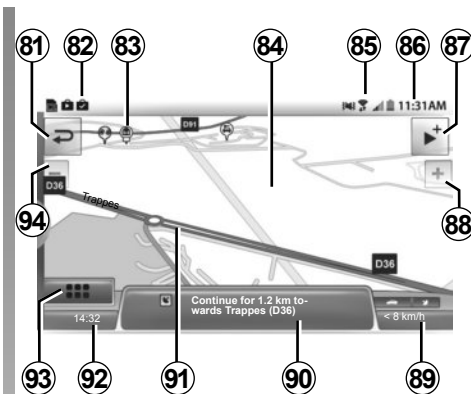

### Map key

The information displayed below may vary:

- 81** Back to previous page.
- 82** Telephone notification information.
- 83** Points of Interest (POI).
- 84** Navigation map.
- 85** Telephone information (network, battery and connection via Bluetooth®).
- 86** Current time.
- 87** Audio source shortcut.
- 88** Zoom in.

- 89, 92** Configurable information relative to your route.
- 90** Distance to and indication of next change of direction.
- 91** Route calculated by the navigation system.
- 93** Driving menu.
- 94** Zoom out.



For safety reasons, carry out any adjustments when the vehicle is stationary.

## R & GO: NAVIGATION FUNCTION (2/2)



### «Find my vehicle»

This function suggests the route to access your vehicle.

From the «Navigation» menu, press the «Find my vehicle» icon.

To find your vehicle, you can:

- complete the «Vehicle parking address» field;
- press the “Go to my car” button to launch the “CoPilot” navigation in pedestrian mode towards the pre-set address.

**Note:** to be operational, the application has to be connected to your vehicle's audio system. It saves your vehicle's GPS position as soon as:

- the ignition is switched off;
- connection with your vehicle's audio system is lost.

If your vehicle has been moved by a third party between the time of saving its GPS position and the time you wish to find it, the application cannot search for its current position.

## R & GO: VEHICLE FUNCTION (1/2)

### Introduction to the «Car» menu

To access the «Car» menu, from the main menu, press the «Menu» icon, then «Car».

The system is made up of four main sections, all of which can be accessed from the vehicle menu:

- Driving Eco<sup>2</sup>;
- fuel consumption;
- rev counter (rpm x 1000);
- “Services” displays the dashboard information.



### «Driving Eco<sup>2</sup>»

from the «Car» menu, press the «Driving Eco<sup>2</sup>» icon. The «Driving Eco<sup>2</sup>» function displays a real-time overall score that reflects your driving style.

This score takes the following criteria into account:

- acceleration;
- the ability to anticipate braking;
- compliance with speed limits.

You can see your overall score and personalised advice at the end of every trip.

You can also check:

- the distance travelled without burning fuel;
- the scores for your last ten trips.

**Note:** Depending on the telephone, the “Driving Eco<sup>2</sup>” application no longer records your scores in the background.

**NB:** Press the “Reset” button on the instrument panel to start a new journey once the application has launched.

A journey has to be more than 400 metres to be taken into account. If the time between the stopping and starting the engine is less than four hours, the application continues to take the journey into account before stopping.



For safety reasons, carry out any adjustments when the vehicle is stationary.

## R & GO: VEHICLE FUNCTION (2/2)



### «Fuel consumption»

From the «Car» menu, press the «Fuel consumption» icon.

This function displays the instantaneous fuel consumption compared to the average consumption of your vehicle.



### «Rev counter»

From the «Car» menu, press the «Rev counter» icon.

This function allows you to view the revolutions of your vehicle in real time (rpm x 1,000).



### «Services»

From the «Car» menu, press the «Services» icon.

The «Services» menu gives you access to the following:

- data recorded on the dashboard (average speed, average fuel consumption, total distance and distance travelled since last reset);
- «E-guide», to consult the driver's handbook;
- «MYRENAULT», to access customised services on the Renault® website.

**Note:** to access «MYRENAULT» and benefit from its services, you must install the «MYRENAULT» application on your phone.

If the application is not installed, a message appears asking you to install it.



## R & GO: SETTING PARAMETERS (1/2)

### Bluetooth® connection

To activate the Bluetooth® connection, from the home screen, press “Menu”, “App settings” and select “Automatic Bluetooth connection”.

### Accessing the settings

From the main menu, press “Settings”. Via the “Settings” menu in the “R & GO” system, you can adjust the following elements:

- automatic Bluetooth® connection;
- connection with the system’s radio;
- automatic launch of the application once connected with the radio;
- managing «Night mode» for the navigation display;
- managing your favourites on the home page.

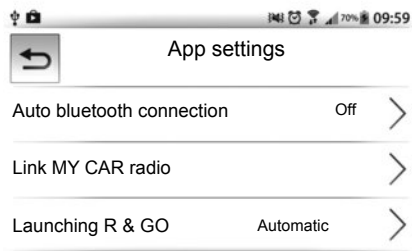

#### Automatic Bluetooth® connection

Tick this option to activate or deactivate the audio system’s Bluetooth® when launching the application.

#### Connecting to the radio

This menu provides a list of the audio systems located around you.

Select this menu to display the list of recognised audio systems, then select the name of your vehicle’s audio system.

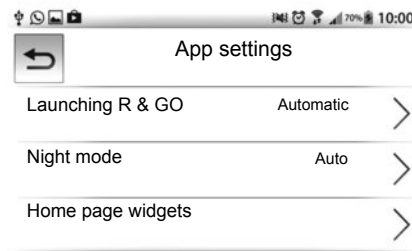

#### Automatic launch of the application

Select this option to activate or deactivate the automatic launch of the application as soon as the connection to your vehicle’s audio system is established.



For safety reasons, carry out any adjustments when the vehicle is stationary.

## R & GO: SETTING PARAMETERS (2/2)

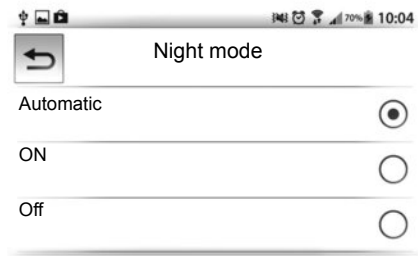

### «Night mode»

To improve the visibility of the navigation screen between day and night, you can change the combination of the map colours.

Select by checking one of the following options:

- «Auto»: automatic switch to day or night is defined based on your smartphone settings.
- «ON»: the map screen is always displayed with bright colours.
- «Off»: the map screen is always displayed with dark colours.



### Home page widgets

The welcome screen is the default screen for your audio system. It is made up of a certain number of shortcuts to other functions, such as navigation and radio.

You can modify and set the two favourites to be displayed on the home screen.

Press the “Home page widget” menu, then select only one or two types of favourite at the most.

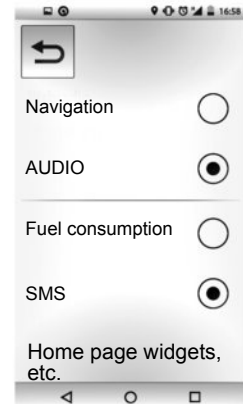

## OPERATING FAULTS (1/3)

Description	Possible causes	Solutions
No sound can be heard.	The volume is set to minimum or pause.	Increase the volume or deactivate pause.
The audio system does not work and the display does not light up.	The audio system is not switched on.	Switch the audio system on.
	The audio system fuse has blown.	Replace the fuse (see the section on «Fuses» in the vehicle's driver's handbook).
The audio system does not work but the display lights up.	The volume is set to minimum.	Press <b>17</b> or turn <b>1</b> .
	Speaker short circuit.	Please consult an authorised dealer.
No sound comes out of the left- or right-hand speakers when using the radio or a CD.	The sound balance setting (left/right) is incorrect.	Correct the sound balance setting.
	Speaker disconnected.	Please consult an authorised dealer.
Poor radio reception or no reception.	The vehicle is too far from the transmitter to which the radio is tuned (background noise and interference).	Search for another transmitter with a better local signal.
	The reception is disrupted by interference from the engine.	Please consult an authorised dealer.
	The aerial is damaged or not connected.	Please consult an authorised dealer.

## OPERATING FAULTS (2/3)

Description	Possible causes	Solutions
The initial read time of a CD CD MP3 seems long.	CD soiled.	Eject and clean the CD.
	CD MP3.	Wait: the CD MP3 requires a long time to be read.
“CD reading error” is displayed or the CD/CD MP3 is ejected by the audio system.	CD incorrectly inserted or dirty, damaged or incompatible.	Eject the CD/CD MP3. Insert a CD/CD MP3 correctly that is clean, undamaged and compatible.
Some CD MP3 files cannot be read.	Audio and non-audio files have been saved on the same CD.	Save audio and non-audio files on different CDs.
The audio system cannot read the CD MP3.	The CD has been written at a speed of less than 8x or more than 16x.	Write your CD at a speed of 8x.
	The CD has been written in multi-session mode.	Write your CD in Disc at Once mode or write the CD in Track At Once mode, and finalise the CD after the last session.
The CD MP3 playback quality is poor	The CD is black or of a colour with a lower reflective capacity, which reduces the playback quality.	Copy your CD to a white or light-coloured CD.

## OPERATING FAULTS (3/3)

Description	Possible causes	Solutions
The phone does not connect to the system.	<ul style="list-style-type: none"><li>- Your phone is off.</li><li>- Your phone's battery is flat.</li><li>- Your phone has not previously been paired to a hands-free phone system.</li><li>- Bluetooth® for your phone and the system have not been activated.</li><li>- The phone is not configured to accept the audio system's connection request.</li></ul>	<ul style="list-style-type: none"><li>- Switch on your phone.</li><li>- Recharge your phone's battery.</li><li>- Pair your phone to the hands-free phone system.</li><li>- Activate the Bluetooth® for your phone and the system.</li><li>- Configure the phone to accept the audio system's connection request.</li></ul>
The Bluetooth® portable audio player does not connect to the system.	<ul style="list-style-type: none"><li>- Your audio player is off.</li><li>- Your audio player's battery is flat.</li><li>- Your audio player has not previously been paired to the audio system.</li><li>- The Bluetooth® for your audio player and the audio system have not been activated.</li><li>- The portable audio player is not configured to accept the audio system's connection request.</li><li>- Music does not start to play from your audio player.</li></ul>	<ul style="list-style-type: none"><li>- Switch on your portable audio player.</li><li>- Recharge your audio player's battery.</li><li>- Pair your audio player to the audio system.</li><li>- Activate Bluetooth® for your audio player and the audio system.</li><li>- Configure the audio player to accept the system's connection request.</li><li>- Depending on your phone's degree of compatibility, music may need to be played from your audio player.</li></ul>
The message "Battery low" is shown.	Using your hands-free phone system for prolonged periods of time will run down your phone's battery more quickly.	Recharge your phone's battery.

# ALPHABETICAL INDEX (1/2)

## A

AF-RDS frequency tracking..... GB.16  
auxiliary source..... GB.20

## B

Bluetooth®..... GB.4 – GB.5  
buttons..... GB.6 → GB.12

## C

call..... GB.27  
call history..... GB.27  
call volume..... GB.28  
CD text..... GB.19  
CD/MP3 CD  
    eject..... GB.19  
    fast winding..... GB.18  
    insert..... GB.18  
    listen..... GB.18  
    MP3 CD specifications..... GB.18  
    random playback..... GB.19  
choosing the source..... GB.13  
communication..... GB.28  
connect a telephone..... GB.25  
connection  
    failure..... GB.26  
controls..... GB.6 → GB.12

## D

disconnect a telephone..... GB.26

## F

FM/LW/MW bandwidths..... GB.4 – GB.5

## H

hands-free phone kit..... GB.5  
hands-free telephone system..... GB.27

GB.52

## I

ID3 tag..... GB.19

## L

languages..... GB.30

## M

mute..... GB.13

## O

operating faults..... GB.49 → GB.51  
operation..... GB.13

## P

pairing a telephone..... GB.23 – GB.24  
pause..... GB.19  
precautions during use..... GB.2 – GB.3

## R

radio  
    automatic mode..... GB.15  
    automatic station storage..... GB.15  
    choosing a station..... GB.15  
    manual mode..... GB.15  
    station pretuning..... GB.15  
radio-text..... GB.30  
range of wavelengths..... GB.15  
RDS..... GB.4  
receiving a call..... GB.27

## S

settings  
    audio..... GB.30  
switching off..... GB.13

## T

telephone contacts list..... GB.27

## ALPHABETICAL INDEX (2/2)

### U

unpairing a telephone..... GB.24

USB socket..... GB.20

### V

volume..... GB.13

### W

WMA..... GB.18







## الفهرس الأبجدي (٢/٢)

٢٠.ARA .....	مقيس USB
٥.ARA – ٤.ARA .....	الموجات FM/LW/MW
٢٧.ARA .....	نظام التحدث الحر بالهاتف

١٥.ARA	اختيار محطة
١٥.ARA	اختيار مسبق المحطات
١٥.ARA	التخزين الأوتوماتيكي للمحطات
١٥.ARA	الوضع الأوتوماتيكي
١٥.ARA	الوضع اليدوي
٣٠.ARA	الراديو النصي
<b>س</b>	
٢٧.ARA	سجل المكالمات
٢٧.ARA	سجل الهاتف
<b>ش</b>	
١٣.ARA	شدة الصوت
٢٨.ARA	شدة صوت الاتصال
<b>ط</b>	
٥.ARA	طقم التحدث الحر
<b>ع</b>	
١٢.ARA → ٦.ARA	عناصر التحكم
<b>ف</b>	
٢٤.ARA	فصل مطابقة هاتف
٢٦.ARA	فصل هاتف
<b>ق</b>	
١٣.ARA	قطع الصوت
<b>ل</b>	
٣٠.ARA	اللغات
<b>م</b>	
١٥.ARA	مجموعة موجات
٢٠.ARA	مصدر إضافي
٢٤.ARA - ٢٣.ARA	مطابقة الهاتف

١٩.ARA	tag ID <sup>2</sup>
<b>أ</b>	
الاتصال	
٢٦.ARA	إخفاق
٢٨.ARA	الاتصال
٢٧.ARA	اتصل
٢.ARA - ٣.ARA	احتياطات الاستخدام
٥١.ARA → ٤٩.ARA	اختلالات التشغيل
١٣.ARA	اختيار المصدر
١٢.ARA → ٦.ARA	الأزرار
٢٧.ARA	استلام مكالمة
١٩.ARA	أسطوانة ليزر نصية
	أسطوانة الليزر/أسطوانة الليزر بصيغة MP٣
١٩.ARA	إخراج
١٨.ARA	إدخال
١٨.ARA	الاستماع
١٨.ARA	خصائص أسطوانات الليزر بصيغة MP٣
١٨.ARA	قراءة سريعة
١٩.ARA	قراءة عشوائية
	أوضاع الضبط
٣٠.ARA	صوتي
١٣.ARA	إيقاف
١٩.ARA	إيقاف مؤقت
<b>ب</b>	
٤.ARA	بيان RDS
١٨.ARA	بيان WMA
<b>ت</b>	
١٦.ARA	تتابع ترددات AF-RDS
١٣.ARA	التشغيل
٥.ARA - ٤.ARA	التكنولوجيا اللاسلكية Bluetooth®
٢٥.ARA	توصيل الهاتف

الحلول	الأسباب المحتملة	مواصفات
<ul style="list-style-type: none"> <li>- قم بتشغيل هاتفك.</li> <li>- إعادة شحن بطارية الهاتف.</li> <li>- تطبيق الهاتف مع النظام الهاتفي غير اليدوي.</li> <li>- تشغيل Bluetooth® الهاتف والنظام.</li> <li>- قم بتكوين الهاتف لقبول طلب اتصال النظام الصوتي.</li> </ul>	<ul style="list-style-type: none"> <li>- الهاتف مطفئ.</li> <li>- بطارية الهاتف فارغة.</li> <li>- لم يسبق أن تم تطبيق الهاتف مع النظام الهاتفي غير اليدوي.</li> <li>- بلوتوث الهاتف والنظام Bluetooth® لم يتم تنشيطهما.</li> <li>- لم يتم تكوين الهاتف لقبول طلب اتصال النظام الصوتي.</li> </ul>	<p>الهاتف غير موصول بالنظام.</p>
<ul style="list-style-type: none"> <li>- قم بتشغيل جهاز الاستماع.</li> <li>- إعادة شحن بطارية جهاز الاستماع.</li> <li>- تطبيق جهاز الاستماع مع النظام الصوتي.</li> <li>- تنشيط بلوتوث جهاز الاستماع Bluetooth® والنظام الصوتي.</li> <li>- تكوين جهاز الاستماع لقبول طلب الوصل مع النظام.</li> <li>- استنادا إلى درجة التوافق مع الهاتف، قد يكون من الضروري إطلاق الموسيقى من جهاز الاستماع.</li> </ul>	<ul style="list-style-type: none"> <li>- جهاز الاستماع مطفئ.</li> <li>- بطارية جهاز الاستماع فارغة.</li> <li>- لم يتم تطبيق جهاز الاستماع مع النظام الصوتي مسبقا.</li> <li>- بلوتوث جهاز الاستماع Bluetooth® والنظام الصوتي لم يتم تشغيلهما.</li> <li>- لم يتم تكوين مشغل الصوت المتنقل لقبول طلب اتصال النظام الصوتي.</li> <li>- لا يتم تشغيل الموسيقى من النظام.</li> </ul>	<p>جهاز الاستماع الصوتي Bluetooth® غير موصول بالنظام.</p>
<ul style="list-style-type: none"> <li>- إعادة شحن بطارية الهاتف.</li> </ul>	<p>الاستخدام المطول للنظام الهاتفي غير اليدوي يفرغ بسرعة أكبر بطارية الهاتف.</p>	<p>ظهور رسالة «البطارية فارغة».</p>

الحلول	الأسباب المحتملة	مواصفات
إخراج وتنظيف القرص المدمج CD.	CD متسخ.	وقت القراءة الأولي للقرص المدمج CD/CD MP3 يبدو طويلاً.
مهلاً: مسح هذه الأقراص المدمجة CD MP3 طويل أكثر.	CD MP3.	
قم بإخراج CD/CD MP3. أدخل CD/CD MP3 بشكل صحيح بحيث تكون نظيفة وغير تالفة ومتوافقة.	CD موضوع بطريقة خاطئة/متسخ/ متضرر/ غير متوافق.	يتم عرض «خطأ أثناء قراءة القرص» أو يتم إخراج CD/CD MP3 من خلال النظام الصوتي.
قم بتسجيل الملفات الصوتية وغير الصوتية على CD مختلفة.	تم تسجيل ملفات صوتية وغير صوتية على نفس القرص CD.	بعض ملفات القرص المدمج CD الـ MP3 لم تتم قراءتها.
تسجيل القرص CD بسرعة ٨X.	تم تسجيل القرص بسرعة أقل من ٨X أو أكثر من ١٦X.	لا يمكن النظام الصوتي قراءة CD MP3.
قم بحرق CD في وضع Disc at Once أو قم بحرق CD في وضع Track At Once وقم بإنهاء الاسطوانة بعد آخر جلسة عمل.	تم تسجيل القرص في طريقة الدورات المتعددة.	
قم بنسخ CD على CD ببيضاء أو ذات لون فاتح.	CD سوداء اللون أو ذات لون له تأثير عاكس بدرجة أقل مما يقلل من جودة القراءة.	نوعية قراءة القرص CD والـ MP3 سيئة.

## خلل في التشغيل (١/٣)

حلول	الأسباب الممكنة	شرح
رفع الصوت أو تعطيل الوقفة.	الصوت في حده الأدنى أو متوقف.	ما من صوت مسموع.
وضع الصوت على النظام.	النظام الصوتي لا يتم تشغيله.	النظام الصوتي لا يعمل وشاشة العرض لير مضاءة.
استبدال المصهر (راجع جزء «المصاهر» في دليل سائق السيارة).	ذاب قنيل النظام الصوتي.	
اضغط <b>17</b> أو أدر <b>1</b> .	تعديل الصوت إلى حده الأدنى.	النظام الصوتي لا يعمل لكن شاشة العرض تضيئ.
استشر وكيل الشركة.	انقطاع التيار عن مكبرات الصوت.	
ضبط توازن الصوت بشكل صحيح.	تعديل توازن الصوت (التعديل اليسار /اليمين) غير صحيح.	لا يصدر أي صوت عن مكبر الصوت اليسار أو اليمين إن كان الأمر يتعلق بالراديو أو بالقرص CD المدمج.
استشر وكيل الشركة.	مكبر الصوت غير موصول.	
ابحث عن محطة إرسال أخرى يتم خلالها التقاط الإشارة محليا.	المركبة بعيدة عن جهاز الإرسال الذي يتلقى منه الراديو ( ضجيج وتدخلات).	استقبال سيء للراديو أو غياب التلقي.
استشر وكيل الشركة.	إعاقة التلقي بواسطة تدخلات محرك.	
استشر وكيل الشركة.	الهوائي متضرر أو ليس موصولاً.	



### عناصر واجهة المستخدم للمستخدم للصفحة الرئيسية

الشاشة الرئيسية هي الشاشة الافتراضية للنظام الصوتي. وهي تحتوي على عدد معين من الاختصارات الخاصة بالوظائف مثل الملاحة أو الراديو.

يمكنك تعديل وضبط الوضعين المفضلين لعرضهم على الشاشة الرئيسية.

اضغط على قائمة «عناصر واجهة المستخدم» للصفحة الرئيسية»، ثم حدد نوع أو نوعين فقط من المفضلة على أقصى تقدير.

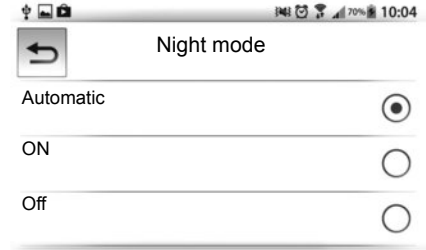

### «Night mode»

لتحسين رؤية شاشة الملاحة ليلاً ونهاراً، يمكنك تغيير تشكيلة نظام ألوان الخريطة. حدد من خلال التحقق من إحدى الوظائف التالية:

- «تلقائي»: يتم تعريف التبديل التلقائي نهاراً أو ليلاً استناداً إلى إعدادات هاتفك الذكي.
- «ON»: يتم دوماً عرض شاشة الخريطة بألوان ساطعة.
- «Off»: يتم دوماً عرض شاشة الخريطة بألوان داكنة.

## اقرأ وانتقل إلى: معلمات الضبط (١/٢)

### توصيل Bluetooth®

لتنشيط توصيل Bluetooth® ، من الشاشة الرئيسية، اضغط «القائمة» ، «App settings» وحدد التوصيل الآلي لـ Bluetooth.»

### الدخول إلى الإعدادات

من القائمة الرئيسية، اضغط على «الإعدادات» . من خلال قائمة «الإعدادات» في نظام «اقرأ وانتقل»، يمكنك تعديل العناصر التالية:

- توصيل Bluetooth® آلي؛
- الاتصال براديو النظام؛
- بدء التشغيل الآلي للتطبيق بمجرد اتصاله بالراديو؛
- إدارة «Night mode» لعرض الملاحة؛
- إدارة مفضلة الصفحة الرئيسية.



### التشغيل الآلي للتطبيق

حدد هذا الخيار لتنشيط التشغيل الآلي للتطبيق أو إلغاء تنشيطه فور خلق توصيل بالنظام الصوتي لسيارتك.

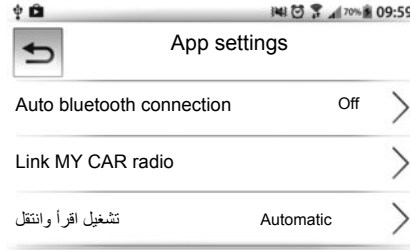

### توصيل Bluetooth® آلي

حدد هذا الخيار لتنشيط أو إبطال فاعلية النظام الصوتي Bluetooth® عند تشغيل التطبيق.

### التوصيل بالراديو

ترد ضمن هذه القائمة قائمة أخرى تتضمن الأنظمة الصوتية الموجودة حولك.

حدد هذه القائمة لعرض قائمة الأنظمة الصوتية المُعرّفة، ثم حدد اسم النظام الصوتي لسيارتك.

من أجل سلامتك، قم بإجراء أوضاع الضبط والسيارة متوقفة تمامًا.







«استهلاك الوقود»

من القائمة «السيارة»، اضغط على رمز «استهلاك الوقود».

تعرض هذه الوظيفة مدى الاستهلاك الفوري للوقود مقارنة بمتوسط استهلاك سيارتك.



«عداد لفات المحرك»

من قائمة «السيارة»، اضغط على رمز «عداد لفات المحرك».

تتيح لك هذه الوظيفة إمكانية عرض الدورات التي قامت بها سيارتك في الوقت الفعلي (لفة/دقيقة x ١٠٠٠).



«خدمات»

من القائمة «السيارة»، اضغط على رمز «خدمات».

تسمح قائمة «خدمات» بالوصول إلى ما يلي:

– البيانات المسجلة على لوحة العدادات (متوسط السرعة ومتوسط استهلاك الوقود وإجمالي المسافة وإجمالي المسافة المقطوعة بدءاً من آخر عملية إعادة ضبط)؛

– E-guide، للحصول على استشارة من دليل السائق؛

– «MYRENAULT»، للوصول إلى الخدمات المخصصة على موقع الويب Renault®.

**ملاحظة:** للوصول إلى «MYRENAULT» والاستفادة من خدماتها، ينبغي عليك تثبيت التطبيق «MYRENAULT» على هاتفك.

إذ لم يتم تثبيت التطبيق، ستظهر رسالة تطلب منك تثبيته.

## أقرأ وانتقل: وظيفة السيارة (١/٢)

### مقدمة حول قائمة «السيارة»

للوصول إلى قائمة «السيارة»، من القائمة الرئيسية، ثم اضغط على رمز «القائمة»، ثم «السيارة».

يتكون النظام من أربعة أقسام أساسية، ويمكن الوصول إليها جميعًا من خلال قائمة السيارة:

– Driving Eco<sup>2</sup> ;

– استهلاك الوقود؛

– عداد لفات المحرك (لفة/دقيقة × ١٠٠٠)؛

– تتيح لك «الخدمات» معلومات لوحة العدادات.

### «Driving Eco<sup>2</sup>»



من القائمة «السيارة»، اضغط على رمز «Driving Eco<sup>2</sup>». تتيح لك وظيفة «Driving Eco<sup>2</sup>» عرض الدرجة الإجمالية التي تعكس مستوى قيادتك وذلك في الوقت الفعلي.

تأخذ هذه الدرجة المعايير التالية في الاعتبار:

– التسارع؛

– إمكانية توقع الكبح؛

– قم بالتوافق مع حدود السرعة.

يمكنك الاطلاع على درجتك الإجمالية فضلاً عن وجود نصيحة شخصية في نهاية كل رحلة.

وكذلك يمكنك التحقق من:

– المسافة المقطوعة دون حرق الوقود؛

– درجات العشر رحلات الماضية الخاصة بك.

**ملاحظة:** وفقاً للهاتف، تطبيق «Driving Eco<sup>2</sup>» لم يعد يسجل درجاتك في الخلفية.

**ملاحظة:** اضغط على زر «إعادة الضبط» الموجود في لوحة العدادات لبدء رحلة جديدًا بمجرد تشغيل التطبيق.

ينبغي أن تكون الرحلة أكثر من ٤٠٠ متر لأخذها في الاعتبار. إذ كان الوقت بين إيقاف المحرك وبدء تشغيله أقل من ٤ ساعات، يستمر التطبيق في أخذ الرحلة في الاعتبار قبل الإيقاف.

من أجل سلامتك، قم بإجراء أوضاع الضبط والسيارة متوقفة تمامًا.





### «Find my vehicle» (تحديد موقع سيارتي)

تقترح هذه الوظيفة مسارًا للوصول إلى سيارتك.

من قائمة «Navigation»، اضغط على رمز «Find my vehicle» (تحديد موقع سيارتي).

لتحديد موقع سيارتك، يمكنك:

– إكمال حقل «عنوان إيقاف السيارة»؛

– اضغط على زر «Go to my car» (الانتقال إلى سيارتي) لتشغيل ملاحة «CoPilot» في وضع المارة تجاه العنوان المعين مسبقًا.

**ملاحظة:** لتشغيل التطبيق، يجب توصيله بنظام الصوت بسيارتك. يحفظ هذا موضع GPS الخاص بسيارتك بمجرد:

– التشغيل؛

– فقدان الاتصال بنظام الصوت بسيارتك.

إذا تم نقل سيارتك بواسطة جهة أخرى في الفترة بين حفظ موضع GPS الخاص بالسيارة ووقت رغبتك في تحديد موقعها، فلا يمكن للتطبيق البحث عن موضعها الحالي.

## مقدمة حول قائمة «Navigation»

للوصول إلى قائمة التنقل، من القائمة الرئيسية، اضغط على رمز «Menu» (القائمة) ثم «Navigation».

تتكون قائمة «Navigation» من رمزين كبيرين يمكن استخدامها للوصول إلى:

- تطبيق الملاحة «CoPilot» لإدارة المسار؛
- تطبيق «Find my vehicle» (تحديد موقع سيارتي) لاقتراح مسار يمكن اتبعه للوصول إلى سيارتك.

## تطبيق ملاحة «CoPilot»



من قائمة «Navigation»، اضغط على رمز «تطبيق ملاحة CoPilot». يتيح لك نظام ملاحة «CoPilot» إدخال وجهة واختيار نقاط الاهتمام وتهيئة وضع سفرك والوصول إلى خدمات المعلومات في الوقت الفعلي والمزيد.



**92, 89** معلومات قابلة للتكوين

ذات صلة بالمسار.

**90** المسافة وبيان تغيير الاتجاه القادم.

**91** يتم حساب المسار بواسطة نظام الملاحة.

**93** قائمة القيادة.

**94** تصغير.

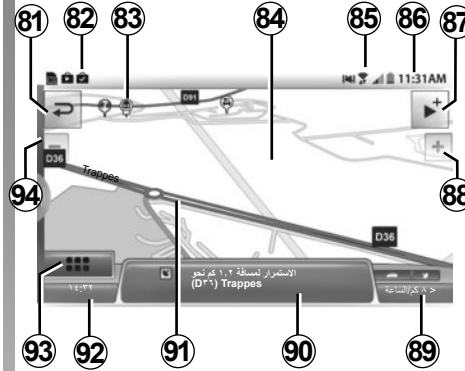

## مفتاح الخريطة

قد تتوفر المعلومات المعروضة أدناه:

**81** العودة إلى الصفحة السابقة.

**82** معلومات إشعار الهاتف.

**83** نقطة الاهتمام (POI)

**84** خريطة الملاحة.

**85** معلومات الهاتف (الشبكة والبطارية واتصال

عبر Bluetooth®).

**86** الوقت الحالي.

**87** اختصار مصدر الصوت.

**88** تكبير.

من أجل سلامتك، قم بإجراء أوضاع الضبط والسيارة متوقفة تمامًا.





«ويب راديو»

تتيح قائمة «ويب راديو» إمكانية البحث في محطات الراديو والاستماع إليها وعرضها عبر هاتفك (BBC World، ومدونات صوتية، إلخ). لديك الخيار لعمل إشارة مرجعية لمحطة راديو واحدة أو أكثر و/أو موسيقى. من القائمة الرئيسية، اضغط على رموز «القائمة»، «Multimedia»، ثم «ويب راديو». توفر قائمة «ويب راديو» الوظائف التالية:

- إدارة محطاتك المفضلة؛
- البحث عن محطة باستخدام لوحة المفاتيح الذكية؛
- عرض تصنيفات محطات الراديو (السجل، المحطات المفضلة، المحطات المحلية)؛
- الوصول إلى صورة ألبوم، واسم الفنان وعنوان المقطع الصوتي الحالي؛
- التحويل إلى راديو نظام صوت السيارة.

**ملاحظة:** عند استخدامك ويب راديو، فقد يؤدي نقل بيانات الهاتف المحمول المطلوبة إلى تملك تكاليف إضافية غير مدرجة في خطة هاتفك.



«مصدر صوت إضافي»

تمكنك قائمة «مصدر الصوت الإضافي» من الاستماع إلى الموسيقى من مصدر صوت خارجي. من القائمة الرئيسية، اضغط على رموز «القائمة»، «Multimedia»، ثم على «مصدر صوت إضافي».

من القائمة التالية، حدد مصدر إدخال متصل بالنظام للوصول إلى الملفات الصوتية:

- CD/CD MP3

- USB1

- USB2

- iPod®: جهاز مزود بـ iPod® ودمج؛

- اتصال مقيس.



«إعدادات ضبط الوسائط المتعددة».

من القائمة الرئيسية، اضغط على رموز «القائمة»، «Multimedia»، ثم «إعدادات الوسائط المتعددة».

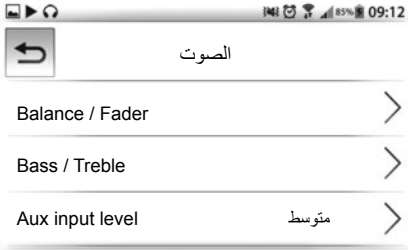

تتيح لك هذه الوظيفة الوصول إلى تغيير الإعدادات التالية:

- «توزيع الصوت»؛
- «الجهير»
- «معلومات الملاحظة»؛
- «مستوى إدخال إضافي»؛
- «عشوائية» (تشغيل عشوائي)؛
- «iTraffic»؛
- «تحديث قائمة FM»؛
- «تحديث قائمة DR»؛
- «تطبيق قيمة افتراضية».

## مقدمة حول قائمة «Multimedia»

للوصول إلى قائمة «Multimedia»، من القائمة الرئيسية ثم اضغط على رمز «القائمة»، ثم «Multimedia».

يتكون تطبيق «R & GO» التطبيق من أربعة أقسام رئيسية، ويمكن الوصول إليها جميعًا من خلال القائمة «Multimedia»:

- الاستماع إلى الراديو؛
- الاستماع إلى موسيقى الهاتف عبر اتصال Bluetooth؛
- الاستماع إلى «ويب راديو»؛
- استمع إلى الموسيقى من مصدر خارجي (CD/iPod/USB, MP3, iPod) جهاز مزود بـ (iPod) عبر منفذ USB، إلخ).

**ملاحظة:** لاستخدام جميع مزايا قائمة «Multimedia»، ينبغي عليك توصيل Bluetooth الخاصة بهاتفك أو الكمبيوتر اللوحي بالنظام الصوتي.



## «الاستماع إلى الراديو»

من القائمة الرئيسية، اضغط على الرمز «القائمة»، «Multimedia» ثم على رمز «الاستماع إلى الراديو».

تتيح لك هذه القائمة إمكانية الاستماع إلى محطات الراديو وتوفر الوظائف التالية:

- حدد النطاق الموجي (FM2 أو FM1 أو DR1 أو DR2 أو AM)؛
  - حدد محطة باستخدام أحد أوضاع البحث الثلاثة «List»، «Frequency» أو «Preset»؛
  - ابحث عن محطة باستخدام لوحة المفاتيح الذكية المتكاملة؛
  - الاستماع إلى المحطات مُسبقة الضبط؛
  - عرض معلومات النص من محطات راديو FM و DR المعينة أثناء الاستماع.
- للحصول على المزيد من المعلومات، يُرجى الرجوع إلى القسم الخاص «بالاستماع إلى الراديو».



## Bluetooth® «تشغيل الصوت»

من القائمة الرئيسية، اضغط على رمز «القائمة»، «Multimedia»، ثم على رمز «تشغيل Bluetooth® الصوت».

لنتمكن من استعمال جهازك Bluetooth®، يتعين عليك إقرانه بالسيارة عند أول استخدام.

توفر قائمة «تشغيل Bluetooth® الصوت» الوظائف التالية:

- الوصول إلى ملفات الصوت مباشرة؛
  - الوصول إلى الملفات والموسيقى والأنواع والفنانين وقوائم القراءة؛
  - الوصول إلى مجلدات وأو ملفات الصوت.
- ملاحظة:** يمكن تحديد المصادر المتاحة فقط. المصادر غير المتاحة ستكون رمادية اللون.



من أجل سلامتك، قم بإجراء أوضاع الضبط والسيارة متوقفة تمامًا.



«سجل المكالمات»

من قائمة «الهاتف»، اضغط على رمز «سجل المكالمات».

ينظم سجل المكالمات الاتصالات المختلفة في أربعة تبويبات:

- كل المكالمات (الصادرة، الواردة، الفائتة)،
- المكالمات الواردة،
- المكالمات الفائتة،
- المكالمات الصادرة،

في كل قائمة من القوائم، يتم عرض الأسماء من الأحدث إلى الأقدم.

للتنقل عبر سجل المكالمات، يمكنك الضغط على:

- علامة تبويب لعرض محتوياته؛
- الزرين «Up» (لأعلى) و«Down» (لأسفل) للتنقل عبر قائمة المكالمات؛
- إدخال من سجل المكالمات لتتمكن من الاتصال بجهة الاتصال المقابلة.



«التقويم»

من قائمة «الهاتف»، اضغط على رمز «التقويم».

يعرض تقويم الهاتف جميع المهام والمواعيد والأحداث الخاصة بهذا اليوم، وغير ذلك، والمدرجة في هاتفك على نظام الصوت.

لاستعراض التقويم، يمكنك الضغط على:

- علامة تبويب لعرض محتوياته بالتفصيل، مثل الوقت والوصف والعنوان؛

– الزرين «Up» (لأعلى) و«Down» (لأسفل) للتنقل عبر التقويم.

من العنوان المخزن، يمكنك تشغيل تطبيق «CoPilot». اضغط على الرمز الأحمر للانتقال إلى العنوان المخزن.



"سجل SMS" (حسب الهاتف)

من قائمة «الهاتف»، اضغط على رمز «سجل SMS».

يتيح لك سجل SMS الاستماع إلى آخر ثلاثة رسائل تلقيتها أثناء استخدام «R & GO».

**ملاحظة:** للتنقل عبر قائمة SMS، استخدم الزرين «Up» (لأعلى) و«Down» (لأسفل).



« رسالة تحذيرية» (حسب الهاتف)

تختص هذه الوظائف بتشغيل الرسائل التحذيرية. اضغط على رمز «الرسالة التحذيرية» لتشغيل الرسالة.

## «دليل الهاتف»



اضغط على رمز «دليل الهاتف» للوصول إلى قائمة جهات الاتصال في هاتف Bluetooth®.

بعد توصيل نظام الصوت وهاتفك المزود بـ Bluetooth® باستخدام تقنية Bluetooth® اللاسلكية، يمكن الوصول تلقائيًا إلى الأرقام الموجودة بدليل الهاتف من تطبيق «R & GO».

حدد جهة الاتصال (إذا كانت جهة الاتصال لها أكثر من رقم، فستتم مطالبتك لتحديد رقم للاتصال به). سيتم بدء المكالمات تلقائيًا بعد الضغط على رقم جهة الاتصال.

**ملاحظة:** للتنقل عبر قائمة جهات الاتصال، استخدم الزرين «Up» (لأعلى) و«Down» (لأسفل).

**ملاحظة:** يمكنك فحص بريدك الصوتي بالضغط باستمرار على المفتاح «1» بلوحة المفاتيح 11.

تؤدي أول ضغطة طويلة على المفتاح «1» بلوحة المفاتيح 11 إلى حفظ رقم البريد الصوتي لهاتفك.

## «لوحة المفاتيح الرقمية»



اطلب رقم أو الاتصال بالبريد الصوتي لهاتفك، اضغط على رمز «لوحة المفاتيح الرقمية».

اطلب الرقم باستخدام لوحة المفاتيح الرقمية ثم اضغط على الزر الأخضر لبدء المكالمات.



## مقدمة حول قائمة «الهاتف»

للوصول إلى قائمة الهاتف، من القائمة الرئيسية، اضغط على رمز «Menu» (القائمة) ثم «الهاتف».

يتكون «الهاتف» من أربعة رموز كبيرة يمكن الوصول لجميعها عن طريق:

- طلب رقم باستخدام لوحة المفاتيح الرقمية؛
- البحث عن جهة اتصال في دليل الهاتف؛
- استرداد رقم من سجل المكالمات؛
- الوصول إلى تفويم الهاتف.

يوصي بإيقاف السيارة لكتابة رقم أو للبحث عن اسم في هاتفك.





### الشحن باستخدام منفذ USB

بمجرد توصيل مقبس USB بمنفذ USB الخاص بدعامة الهاتف 79، يمكنك شحن البطارية أثناء الاستخدام.



**ملاحظة:** يمكنك استخدام دعامة الهاتف 79 في وضعين:

- رأسياً، عن طريق تثبيت هاتفك أفقياً ثم تدوير الدعامة 79 نحو الأعلى؛
- أفقياً، عن طريق تثبيت هاتفك رأسياً ثم تدوير الدعامة 79 أفقياً.

**ملاحظة:** يمكنك أيضاً إمالة دعامة الهاتف لتستمتع بعرض أفضل لشاشة هاتفك.

- قم بتوصيل دعامة الهاتف **79** بمقبس USB2 الخاص بنظام الصوت؛
- أدر مقبض القفل **76** الخاص بدعامة الهاتف **79** في اتجاه عقارب الساعة لتثبيته؛
- ضع هاتفك على دعامة الهاتف **79** واضغط على المشبكين **80** حتى يثبت الهاتف في مكانه تمامًا.
- إزالة دعامة الهاتف **79** من نظام الصوت لديك:
- أمسك هاتفك أثناء الضغط على مشابك التثبيت **78**، ثم أخرج هاتفك؛
- أدر مقبض القفل **76** الخاص بدعامة الهاتف **79** عكس اتجاه عقارب الساعة لتحريره من نظام الصوت بالسيارة؛
- افصل دعامة الهاتف **79** من نظام الصوت بسيارتك؛
- أعد تركيب غطاء دعامة الهاتف **23** عن طريق تدويره في اتجاه عقارب الساعة لإغلاق مقبس USB2.

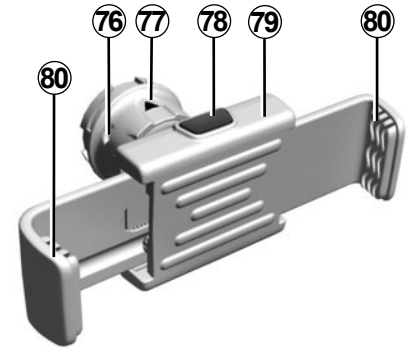

### دعامة الهاتف

- لتوصيل دعامة الهاتف **79** بنظام صوت السيارة، اتبع الإرشادات التالية:
- قم بفك غطاء ركيزة الهاتف **23** عن طريق تدويره عكس اتجاه عقارب الساعة لكشف مقبس USB2؛
- اضغط سهم **77** مقبض القفل **76** لأعلى قبل توصيل دعامة الهاتف **79** بنظام الصوت بشكل صحيح؛

## اختيار الإعدادات



تسمح وظيفة إعدادات المعلمات بضبط المعلمات المختلفة لنظام «R & GO». تتم الإشارة إلى هذه الوظيفة باختصار وتشتمل على الوظائف التالية:

- الاتصال براديو النظام؛
- إدارة الوضع الليلي لعرض الملاحه؛
- إدارة مفضلة الصفحة الرئيسية.

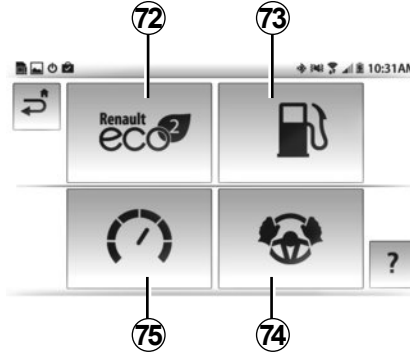

## وظيفة «السيارة»

تتضمن وظيفة السيارة إدارة بعض الأجهزة مثل كمبيوتر السيارة والقيادة المتوازنة<sup>2</sup>. يجري هذا النظام الوظائف التالية:

- 72 القيادة المتوازنة<sup>2</sup>
- 73 استهلاك الوقود.
- 74 تعرض «الخدمات» معلومات لوحة العدادات.
- 75 عداد لفات المحرك (لفة/دقيقة × ١٠٠٠).

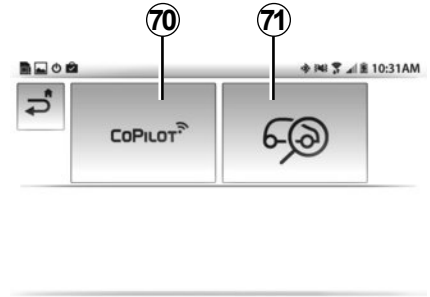

تشمل وظيفة الملاحه كافة ميزات الملاحه عبر الأقمار الصناعية، وخرائط الطريق، ومعلومات المرور، وخدمات CoPilot ومناطق الخطر. يتضمن هذا النظام الوظائف التالية:

- 70 برنامج CoPilot لتخطيط المسار.
- 71 ميزة «Find my car» (تحديد موقع سيارتي) لتحديد الموقع الحالي لسيارتك.

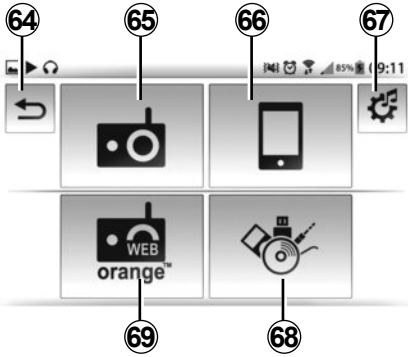

**ملاحظة:** عند استخدامك لويب راديو، فقد يؤدي نقل بيانات الهاتف المحمول المطلوبة إلى تحملك تكاليف إضافية غير مدرجة في خطة هاتفك. يوفر نظام «R & GO» الميزات التالية أيضًا:

**64** – الضغط لفترة قصيرة: العودة إلى القائمة السابقة.

– الضغط لفترة طويلة: العودة إلى الصفحة السابقة.

**67** ضبط إعدادات الوسائط المتعددة.

**63** يتيح لك سجل المكالمات عرض جميع المكالمات الصادرة والواردة والتي لم يرد عليها ومشاهدتها.

**ملاحظة:** تتوفر وظيفة تشغيل SMS («تحويل النص إلى كلام») للهواتف التي تعمل بنظام التشغيل «Android». يقرأ نظام الصوت رسائل SMS بصوت عالٍ.

### وظيفة «Multimedia»

تتيح لك وظيفة «Multimedia» إدارة الاستماع إلى الراديو وتشغيل ملفات الصوت، كما أنها تسمح لك بإجراء ما يلي:

**65** الاستماع إلى الراديو؛

**66** الاستماع إلى الموسيقى من هاتفك الذكي عبر نظام الصوت؛

**68** الاستماع إلى الموسيقى من مصدر خارجي (جهاز CD/CD MP3 أو USB أو iPod®) (مزدود بـ iPod®مدمج) عبر منفذ USB؛

**69** تحديد محطات راديو مميزة بسمات (راديو ويب) من جميع أنحاء العالم والاستماع إليها عبر اتصال الإنترنت على هاتفك.

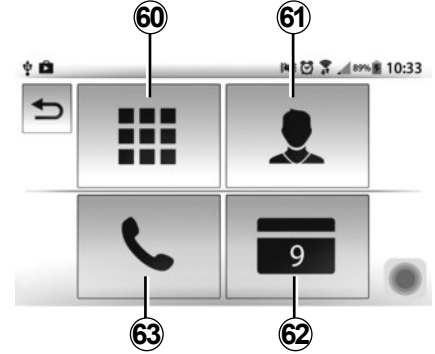

### وظيفة «الهاتف»

تتيح لك وظيفة الهاتف استخدام سماعة الهاتف وتوفير الوظائف التالية:

**60** تتيح لك لوحة المفاتيح الرقمية طلب أرقام الهواتف؛

**61** يعرض دليل الهاتف جهات الاتصال وتفاصيلها؛

**62** يتيح لك التقويم الذي تمت مزامنته مع نظام الصوت عرض مهمة أو أكثر مسجلة على الهاتف؛

- 54 خريطة الملاحة.  
 55 الوصول إلى إعدادات نظام «R & GO».  
 56 إدارة السيارة.  
 57 نظام الهاتف (وفقاً لطراز الجهاز اللوحي).  
 58 تعليمات الملاحة (CoPilot).  
 59 إدارة موارد الوسائط المتعددة.  
 ملاحظة: يمكنك تغيير تكوين صفحة الترحيب.  
 راجع قسم «R & GO»: معلمات الضبط».

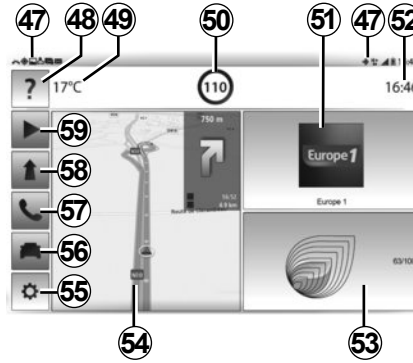

## عرض وضع الجهاز اللوحي

### الشاشة الرئيسية

- 47 معلومات الجهاز اللوحي.  
 48 تعليمات عبر الإنترنت/دليل السائق.  
 49 درجة الحرارة الخارجية.  
 50 يتم أخذ الحد الأقصى للسرعة على الطريق في الاعتبار.  
 51 جارٍ حاليًا تشغيل محطة راديو.  
 52 الوقت الحالي.  
 53 القيادة المتوازنة<sup>2</sup>

يوفر نظام «R & GO» الوظائف التالية أيضًا:

- 44 الرجوع إلى الصفحة الرئيسية.  
 45 الوصول إلى إعدادات نظام «R & GO».  
 46 تعليمات عبر الإنترنت/دليل السائق.  
 إن الغرض من نظام حر الديدن الخاص بك هو تيسير الاتصال مع تقليل عوامل الخطر دون التخلص منها كاملة.  
 احترم قوانين البلد الذي تتواجد فيه

## المقدمة

«R & GO» عبارة عن تطبيق يمكن تنزيله من هاتفك الذكي.

يتيح لك هذا التطبيق الوصول إلى قوائم عدة:

- «الهاتف»؛
- «Multimedia»؛
- «Navigation» (CoPilot)؛
- «السيارة».

**ملاحظة:** للحصول على مزيد من المعلومات حول الهواتف المتوافقة، اتصل بوكيل معتمد، أو تفضل بزيارة موقع ويب الشركة المُصنعة إن كان متوفراً.

## توصيل Bluetooth®

تحقق أن هاتفك مقترن بنظام الصوت (راجع المعلومات حول «إقران هاتف» الواردة في القسم «إقران هاتف وإلغاء إقرانه»).

**ملاحظة:** يجب تنشيط خاصية Bluetooth® بهاتفك وتعيينها إلى الحالة «مرئي» (لمزيد من المعلومات، يرجى مراجعة إرشادات الهاتف).

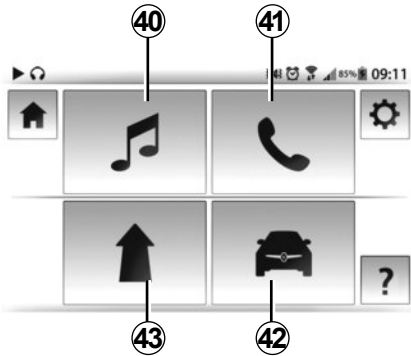

## شاشة القوائم

يتوفر بنظام «R & GO» الوظائف الرئيسية التالية:

**40** الوصول إلى قائمة «Multimedia» لإدارة الموارد متعددة الوسائط.

**41** الوصول إلى قائمة «الهاتف»: لإدارة وظائف الهاتف.

**42** الوصول إلى قائمة «السيارة» (القيادة المتوازنة<sup>2</sup> واستهلاك الوقود وغير ذلك)

**43** قم بالوصول إلى قائمة «Navigation» (تطبيق ملاححة CoPilot، «find my vehicle» تحديد موقع سيارتي).

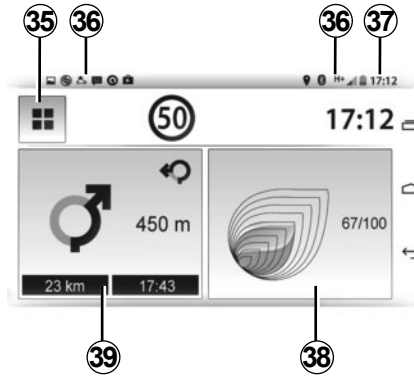

## عرض وضع الهاتف

### الشاشة الرئيسية

**35** ارجع إلى شاشة القائمة.

**36** معلومات الهاتف (الشبكة والبطارية واتصال Bluetooth®).

**37** الوقت الحالي.

**38** القيادة المتوازنة<sup>2</sup>

**39** تعليمات الملاححة (CoPilot).

**ملاحظة:** يمكنك تغيير تكوين صفحة الترحيب. راجع قسم «R & GO: معلمات الضبط».

«إعدادات Bluetooth® (BT)»

انتقل إلى قائمة الهاتف بالضغط على 10، ثم حدد القسم «إعدادات BT» بالضغط على 5 أو بتدوير 20 أو 25 ثم الضغط على 22 على وحدة التحكم في عجلة القيادة.  
تظهر الإعدادات التالية:

– «السرعة»: لضبط نغمة الرنين أو مستوى صوت المكالمات؛  
– «Ringtones» («نغمات الرنين»): لتنشيط نغمة رنين السيارة أو النغمة التي تم نقلها من الهاتف؛

لضبط مستوى صوت نغمة الرنين عندما يكون هاتف Bluetooth® متصلاً بنظام الصوت، حدد "السرعة" عن طريق تدوير 5 ثم الضغط عليه، أو تدوير 20 أو 25 والضغط على 22 على وحدة التحكم في عجلة القيادة.

تظهر قائمة فرعية جديدة:  
– «نغمة الرنين»؛  
– «اتصال»؛

– حدد أحد العنصرين عن طريق تدوير 5 أو 20 أو 22 أو 25، ثم اضغط على 5 أو 20 أو 22 على وحدة التحكم في عجلة القيادة؛

– أدر 5 أو 20 أو 22 أو 25 تجاه اليمين أو اليسار لرفع مستوى الصوت أو خفضه ثم قم بالتأكيد بالضغط على 5؛

لتنشيط نغمة الرنين بالسيارة أو الهاتف عبر Bluetooth®، حدد «Ringtones» (نغمات الرنين) عن طريق تدوير 5 أو 20 أو 22 أو 25 ثم الضغط على 5 أو 20 أو 22 على وحدة التحكم في عجلة القيادة.

تظهر قائمة فرعية جديدة:

– «السيارة»؛  
– «الهاتف»؛  
– حدد أحد العنصرين المطلوب تنشيطهما بتدوير 5 ثم اضغط على 5.

**ملاحظة:** بالنسبة لهاتف مقترن بنظام الصوت، يظهر عنصر جديد في القائمة: «إعدادات BT»:

– «Update phonebook» (تحديث دليل الهاتف): لتحديث دليل الهاتف المقترن بنظام الصوت (مثل إضافة جهات اتصال جديدة غير موجودة في النظام حتى الآن).

– لتحديث دليل الهاتف في نظام الصوت، قم بالوصول إلى قائمة «إعدادات BT» بالضغط على 10، ثم حدد «تحديث دليل الهاتف» بالضغط على 5 أو 20 أو 22 على وحدة التحكم في عجلة القيادة.

إظهار نصوص الراديو

اعرض قائمة نصوص الراديو بالضغط على 14. حدد «الراديو»، ثم اضغط على 5 أو 20 أو 22 على وحدة التحكم في عجلة القيادة.

يمكن أن تحتوي شاشة نصوص الراديو على ٦٤ حرفاً كحد أقصى.

**ملاحظة:** إذا لم تظهر أي معلومات، تعرض الشاشة «No message» (لا توجد رسالة).

من أجل سلامتك، قم بإجراء أوضاع الضبط والسيارة متوقفة تماماً.



يؤدي الضغط على 6 إلى العودة إلى القائمة السابقة.

ضبط الوقت

تتيح لك هذه الوظيفة ضبط الوقت.

اعرض قائمة الإعدادات عن طريق الضغط على 9. حدد «الوقت» عن طريق تدوير 5، ثم اضغط على 5. تظهر الإعدادات التالية:

- «ضبط الوقت»: لضبط الساعات والدقائق؛
- «active / deactive»: لتحديد «ON» أو «Off» لعرض الوقت أو إخفائه؛
- «التنسيق»: اختر تنسيق الوقت «١٢ ساعة» أو «٢٤ ساعة».

إعدادات الراديو

تظهر الإعدادات التالية:

- «TA»؛
- «مقاطعة DR...»؛
- «قائمة FM المفضلة»؛
- «قائمة DR المفضلة».

«TA»

لتنشيط هذه الوظيفة أو إلغاء تنشيطها:

- اعرض قائمة الإعدادات بالضغط على 9، وحدد «الراديو» عن طريق تدوير 5، ثم اضغط لفترة قصيرة على 5 للتحقق من صحة هذا الاختيار؛
- حدد «TA» عن طريق تدوير 5، ثم اضغط لفترة قصيرة على 5 للتحقق من صحة هذا الاختيار؛
- حدد «ON» أو «Off» لتنشيط وظيفة «TA» أو إلغاء تنشيطها.

«مقاطعة DR...» (نشرات الأخبار)

- اعرض قائمة الإعدادات بالضغط على 9، وحدد «الراديو» عن طريق تدوير 5، ثم اضغط لفترة قصيرة على 5 للتحقق من صحة هذا الاختيار؛
- حدد «مقاطعة DR...» عن طريق تدوير 5، ثم اضغط لفترة قصيرة على 5 للتحقق من صحة هذا الاختيار؛
- حدد نشرات المعلومات التي تريد الاستماع إليها عن طريق تدوير 5، ثم اضغط لفترة قصيرة على 5 للتحقق من صحة هذا الاختيار.

«قائمة FM المفضلة»

يرجى الرجوع إلى الفقرة المتعلقة بـ «قائمة FM المفضلة» ضمن «الاستماع إلى الراديو».

«قائمة DR المفضلة»

يرجى الرجوع إلى الفقرة المتعلقة بـ «قائمة DR المفضلة» ضمن «الاستماع إلى الراديو».

تحديد لغة

تتيح لك هذه الوظيفة تغيير اللغة المستخدمة في نظام الصوت.

انتقل إلى «اللغة» في قائمة الإعدادات بالضغط على 9، ثم اختر اللغة المطلوبة.



## التعديلات الصوتية

اعرض قائمة الإعدادات عن طريق الضغط على 9. حدد «الصوت/إعداد» عن طريق تدوير 5، ثم اضغط على 5. تظهر الإعدادات التالية:

- «الصوت»؛
- «مدخل AUX»؛
- «مستوى السرعة»؛
- «تحسين الصوت الخفيض»؛
- «الصوت الافتراضي».

## الصوت

حدد «الصوت» واضغط على 5 للوصول إلى مختلف الأقسام بالترتيب التالي:

- «جهاز الصوت»؛
- «ثلاثي»؛
- «متوازن» (توزيع الصوت للييسار/الييمين)؛
- «تلاشي» (توزيع الصوت للخلف/الأمام).

يمكنك تغيير قيمة كل إعداد عن طريق تدوير القرص 5. اضغط على 5 للتأكيد و العودة للاختيار السابق.

يمكنك الخروج من القائمة بالضغط على 6.

## مدخل إضافي (AUX IN)

اعرض قائمة الإعدادات عن طريق الضغط على 9. حدد «الصوت/إعداد» ثم اضغط على 5.

أدر 5، ثم حدد «مدخل AUX» للوصول إلى مختلف الأقسام بالترتيب التالي:

- «منخفض»؛
- «متوسط»؛
- «مرتفع».

وتكون القيم لكل وضع ضبط هي التالية:

- «منخفض» (١٢٠٠ ميلي فولت)؛
- «متوسط» (٦٠٠ ميلي فولت)؛
- «مرتفع» (٣٠٠ ميلي فولت).

## الصوت استنادا للسرعة

يختلف مستوى صوت النظام تبعًا لسرعة السيارة.

يمكنك الوصول إلى قائمة «الصوت/إعداد» ثم تأكيد «مستوى السرعة» بالضغط على 5. اضبط مستوى الصوت/معدل السرعة عن طريق تدوير 5 ثم الضغط عليه للوصول إلى المعدل المطلوب.

## زيادة الجهير («تحسين الصوت الخفيض»)

تزيد وظيفة «تحسين الصوت الخفيض» من مستويات الجهير.

لتنشيط/الغاء تنشيط هذه الوظيفة، حدد «ON» أو «Off» عن طريق تدوير 5 ثم الضغط عليه.

## الصوت الافتراضي

اعرض قائمة الإعدادات عن طريق الضغط على 9. حدد «الصوت/إعداد» ثم اضغط على 5 لعرض قائمة الإعدادات ثم حدد «الصوت الافتراضي». قم بتأكيد التحديد الذي أجرينته بالضغط على 5.

كافة التعديلات الصوتية تعود إلى ميزتها الافتراضية.

من أجل سلامتك، قم بإجراء أوضاع الضبط والسيارة متوقفة تمامًا.



## إجراء مكالمة وتلقيها (٣/٣)

قم بتدوير 5 أو 20 أو 25 على وحدة التحكم في عجلة القيادة لتحديد الرمز المطلوب، ثم قم بالتأكد بالضغط على 5 أو 20 أو 22. ويمكنك:

- التعليق عن طريق تحديد 30؛
- تحويل المحادثة من نظام الصوت إلى هاتفك عن طريق تحديد 32؛
- تعليق مكالمة عن طريق تحديد 31؛
- استئناف مكالمة قيد التعليق عن طريق تحديد 29.
- تحويل المحادثة من هاتفك إلى نظام الصوت عن طريق تحديد 34؛
- التحكم في لوحة مفاتيح هاتفك من نظام الصوت عن طريق تحديد 33.

**ملاحظة:** للرد على مكالمة واردة إلى هاتفك، اضغط على 27 على وحدة التحكم في عجلة القيادة أو اضغط لفترة وجيزة على 18 أو 21 على وحدة التحكم في عجلة القيادة.

لرفض مكالمة، اضغط مع الاستمرار على 18, 21 or 27.

لإنهاء المكالمة، اضغط لفترة وجيزة على 18 أو 21 أو 27.

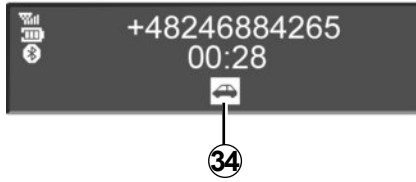

### أثناء الاتصال

يمكنك:

- اضبط مستوى الصوت بالضغط على 17 و 19 على وحدة التحكم في عجلة القيادة؛
- قم بالتعليق بالضغط على 10 أو 18 أو 21؛
- قم بالتأكيد بالضغط على 5 أو 20 أو 22 على وحدة التحكم في عجلة القيادة.

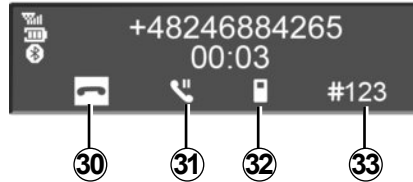

لقبول مكالمة، اضغط على 27 أو حدد 29 عن طريق تدوير 5 والضغط عليه أو تدوير 20 أو 25 والضغط على 22 على وحدة التحكم في عجلة القيادة.

لرفض مكالمة، اضغط مع الاستمرار على 27 أو حدد 30 عن طريق تدوير 5 أو 20 والضغط عليهما ثم الضغط على 22 على وحدة التحكم في عجلة القيادة.



### تلقي مكالمة

عند تلقي مكالمة، يظهر رقم المتصل على الشاشة (تعتمد هذه الخاصية على الخواص التي قد سجلت بها عند تشغيل خدماتك الهاتفية).

إذا كان رقم الهاتف موجودا في أحد القوائم، يظهر إذا اسم المتصل بدلا من الرقم.

إذا لم يظهر رقم المتصل، تظهر الرسالة « Private number » على الشاشة.

## إجراء مكالمة وتلقيها (٣/١)

### الاتصال باسم من دليل الهاتف

عند اقتران الهاتف، يتم تحميل الدليل الخاص به إلى نظام الصوت تلقائيًا (حسب الطراز).

اعرض قائمة الهاتف بالضغط على **10** أو **16** أو **21** على وحدة التحكم في عجلة القيادة، ثم حدد «Phonebook» (دليل الهاتف) عن طريق تدوير **5**. لعرض قائمة جهات الاتصال، اضغط على **5**.

حدد جهة اتصال للاتصال بها من القائمة، ثم قم بالتأكد بالضغط على **5** لإجراء المكالمة.

**ملاحظة:** للعودة إلى الشاشة السابقة، اضغط على **6**.

### إجراء مكالمة بكتابة رقم

اعرض قائمة الهاتف بالضغط على **10** أو **16** أو **21** على وحدة التحكم في عجلة القيادة، ثم حدد «Dial» (طلب).

اطلب الرقم المطلوب باستخدام لوحة المفاتيح الرقمية عن طريق تدوير **5** والضغط عليه أو تدوير **20** أو **25** والضغط على **22** على وحدة التحكم في عجلة القيادة، ثم حدد **5**.

يمكنك الاتصال بأخر رقم تم طلبه عن طريق الضغط باستمرار على **10** أو **16** أو **21** على وحدة التحكم في عجلة القيادة.



### الاتصال بجهة اتصال موجودة في سجل المكالمات

اعرض سجل المكالمات بالضغط على **10** أو **16** أو **21** على وحدة التحكم في عجلة القيادة، ثم حدد «Calls» (المكالمات).

حدد قائمة «Outgoing» (الصادرة) أو «Received» (المستلمة) أو «Missed» (التي لم يرد عليها). عندئذٍ يظهر سجل المكالمات على الشاشة. حدد جهة الاتصال المطلوب الاتصال بها، ثم قم بالتأكد بالضغط على **5** أو **20** أو **22** على وحدة التحكم في عجلة القيادة لإجراء المكالمة.

يوصى بإيقاف السيارة لكتابة رقم أو للبحث عن اسم في هاتفك.



يسمح النظام بإدارة المكالمات قيد الانتظار عندما يكون هاتفك متصلًا (حسب خطتك).

### فشل الاتصال

في حال فشلت عملية الوصل، يجب التأكد من:

- الهاتف مضاء
  - بطارية الهاتف ليست فارغة؛
  - تم تطبيق الهاتف مسبقاً على النظام الهاتفي غير اليدوي؛
  - Bluetooth® المزود به هاتفك والنظام نشط؛
  - تمت تهيئة الهاتف لقبول طلب اتصال نظام الصوت.
- ملاحظة:** الاستخدام المطول للنظام الهاتفي غير اليدوي يفرغ بطارية الهاتف بسرعة أكبر.

تظهر رسالة بعد ذلك على شاشة نظام الصوت تؤكد فصل الهاتف.

**ملاحظة:** إن كنتم تجرون اتصالاً خلال عملية قطع وصل الهاتف، يتم تحويله بطريقة آلية إلى هاتفكم.

لإلغاء تنشيط Bluetooth® بنظام الصوت، يرجى مراجعة المعلومات حول «وظيفة Bluetooth®» في قسم «الوصف العام».

لإلغاء تنشيط Bluetooth® بهاتفك، يرجى مراجعة دليل مستخدم الهاتف.

لإلغاء إقران هاتف Bluetooth® وحذفه، راجع المعلومات الواردة في «إلغاء إقران هاتف» في القسم «إقران هاتف وإلغاء إقرانه».



### فصل الهاتف

لفصل هاتفك، يمكنك:

- إلغاء تنشيط وظيفة Bluetooth® بنظام الصوت؛
  - إلغاء تنشيط وظيفة Bluetooth® بالهاتف؛
  - حذف الهاتف المقترن عبر نظام الصوت. يرجى مراجعة المعلومات المتعلقة بـ «إلغاء إقران الهاتف» في القسم «إقران الهاتف وإلغاء إقرانه».
- يسبب إطفاء الهاتف قطع وصل الهاتف أيضاً.

### وصل هاتف تم تطبيقه

يجب أن يكون هاتفكم موصى بالنظام الهاتفي غير اليدوي للوصول إلى كل وظائفه.

لا يمكن توصيل أي هاتف بالنظام الهاتفي غير اليدوي، إن لم يتم تطبيقه مسبقاً.

مراجعة المقطع «تطبيق هاتف» من فصل «تطبيق/إزالة تطبيق هاتف».

**ملاحظة:** يجب أن يكون اتصال Bluetooth® الخاص بهاتفك نشطاً ومعيناً إلى «مرئي».

### وصل آلي

بمجرد تشغيل السيارة، يبحث نظام الصوت على الهواتف المقترنة الموجودة في المنطقة المحيطة.

**ملاحظة:** الهاتف الأولي هو آخر هاتف يتم توصيله.

يستمر البحث حتى إيجاد الهاتف الذي تم تطبيقه (يمكن أن يستغرق هذا البحث حتى ٥ دقائق).

**ملاحظة:** للحصول على مزيد من المعلومات حول الهواتف المتوافقة، اتصل بوكيل معتمد، أو تفضل بزيارة موقع ويب الشركة المُصنعة إن كان متوفراً.

### ملاحظة:

– يمكنك استخدام الاتصال الهاتفي التلقائي عندما يكون مفتاح الإشعال قيد التشغيل. وقد يكون من الضروري تنشيط وظيفة اتصال Bluetooth® التلقائي على نظام الهاتف اللابديوي. لهذا، يرجى مراجعة إشعار هاتفكم؛

– عند إعادة التوصيل وعندما يكون الهاتفين المقترنين في نطاق النظام اللابديوي، فستكون الأولوية للهاتف الأخير الذي تم توصيله حتى إذا كان هذا الهاتف خارج السيارة لكنه في نطاق النظام اللابديوي.

**ملاحظة:** إن كنتم تجرون اتصالاً خلال عملية الوصل مع النظام الهاتفي، يتم قطع الوصل بصورة آلية وتنتقل المحادثة إلى مكبرات صوت المركبة.

### عملية وصل يدوية (تغيير الهاتف الذي تم وصله)

اعرض قائمة إعدادات الهاتف بالضغط على **10**، ثم حدد قائمة «اختيار جهاز». عندئذٍ تظهر قائمة الهواتف التي تم إقرانها بالفعل. حدد الهاتف الذي تريد توصيله من القائمة عن طريق تدوير **5** ثم قم بالتأكيد بالضغط على **5**. تظهر رسالة لتخبرك أن الهاتف متصل.

**ملاحظة:** إذا كان الهاتف متصل بالفعل عند تغيير الهواتف في قائمة الهواتف المقترنة بالفعل، فسيتم فصل الاتصال الحالي تلقائياً.



### طريقة «إقران الجهاز»

تتيح لك هذه الطريقة البحث من هاتفك إلى نظام الصوت.

– اعرض قائمة الهاتف عن طريق الضغط على **10**؛

– حدد «إقران الجهاز» عن طريق تدوير **5** والضغط عليه؛

– تظهر الرسالة «يرجى إعادة إدخال Pin» على شاشة النظام ويبدأ العد التنازلي للسنتين ثانية؛

– اتبع الخطوات المعروضة على شاشة نظام الصوت.

تظهر الرسالة «MyCAR connected» (MyCAR متصلة) على هاتفك وتشير إلى أن نظام الصوت مقترن ومتصل بهاتفك.

إذا فشل الإقران، تعود شاشة النظام إلى القائمة الأولية.

إن كانت قائمة الهواتف المطبقة كاملة، يتطلب تطبيق هاتف جديد، إلغاء تطبيق هاتف موجود.

- اضغط على **5** ثم حدد «نعم»؛
  - قم بتأكيد التحديد الذي أجرته بالضغط على **5**.
- ملاحظة:** يترتب على إلغاء إقران الهاتف حذف جميع جهات الاتصال من دليل الهاتف المحمول الذي تم تنزيله إلى نظام الصوت بالإضافة إلى السجل المرتبط.



### فصل إقران هاتف

تتيح إزالة تطبيق هاتف حذف هاتف من ذاكرة نظام الهاتف غير اليدوي.

– اعرض قائمة إعدادات الهاتف عن طريق الضغط على **10**؛

– حدد القائمة «Delete phone» (حذف الهاتف) عن طريق تدوير **5** والضغط عليه؛

– حدد الهاتف المطلوب إلغاء إقرانه من القائمة عن طريق تدوير **5**؛

من أجل سلامتك، قم بهذه الإجراءات والسيارة متوقفة تمامًا.



إن الغرض الوحيد من نظام المهاتفة حر اليدين الخاص بك هو تيسير الاتصال مع تقليل عوامل الخطر دون التخلص منها كاملة. تراعى إزاميا القوانين السارية في البلد الذي تتواجد فيه.



### توصيل Bluetooth®

لتنشيط خاصية Bluetooth® الخاصة بنظام الصوت، اضغط على 9، وحدد «Bluetooth» عن طريق تدوير 5، ثم حدد «ON»/«Off» بالضغط على 5.

### إقران هاتف

لاستخدام نظام التحدث الحر، قم بإقران هاتفك المحمول المزود بـ Bluetooth® مع السيارة. تحقق من تنشيط Bluetooth® بهاتفك واضبط حالته على الوضع «مرئي». يتيح التطبيق للنظام الهاتفي غير اليدوي بالتعرف على الهاتف وتخزينه في الذاكرة.

يمكنك إقران حتى خمسة هواتف، ولكن يمكن توصيل جهاز واحد في المرة الواحدة بواسطة الصوت.

يتم التطبيق على النظام وعلى الهاتف. يجب أن يكون النظام الصوتي لديك وهاتفك مضاءين.

**ملاحظة:** إذا كان الهاتف موصولاً من قبل خلال عملية تطبيق جديدة، يتم فصله بطريقة آلية.

وعندئذ يبدأ البحث عن الأجهزة المزودة بخاصية Bluetooth® في المنطقة المجاورة (قد يستغرق هذا البحث حتى ٦٠ ثانية). تظهر الرسالة «Searching...» (جارٍ البحث...) على شاشة نظام الصوت.

– اتبع الخطوات المعروضة على شاشة نظام الصوت؛

– عندما تظهر الرسالة «Connected» (متصل) على شاشة نظام الصوت، يتم حفظ جهاز Bluetooth® تلقائياً ويتصل بالسيارة.

إذا فشل الإقران بعد مرور ستين ثانية، كرر هذه الخطوات. لمزيد من المعلومات، راجع دليل مستخدم الهاتف.



ويتوفر طريقتان لإقران هاتفك:

- طريقة «مسح الأجهزة»؛
- طريقة «إقران الجهاز».

### طريقة «مسح الأجهزة»

تتيح لك هذه الطريقة البحث من نظام الصوت إلى الهاتف.

لإقران الهاتف باستخدام هذه الطريقة، قم بإجراء الخطوات التالية:

- اعرض قائمة الهاتف عن طريق الضغط على 10؛
- حدد «مسح الأجهزة» عن طريق تدوير 5 والضغط عليه.

من أجل سلامتك، قم بهذه الإجراءات والسيارة متوقفة تماماً.





### استخدام

يجب أن يكون مشغل الصوت المحمول متصلاً بنظام الصوت لتمكين الوصول إلى جميع وظائفه.

**ملاحظة:** لا يمكن توصيل جهاز رقمي بنظام الصوت ما لم يكن مقترناً مسبقاً.

عند توصيل الجهاز الصوتي الرقمي Bluetooth®، يمكنكم تشغيله من خلال جهازكم الصوتي.

اضغط على **17** و **19** في آن واحد أو **18** أو **24** على وحدة التحكم في عجلة القيادة لإيقاف مسار الصوت مؤقتاً (اضغط مرة أخرى لاستئناف التشغيل).

اضغط على **7** للانتقال إلى المسار السابق أو التالي.

**ملاحظة:** يختلف عدد الميزات المتوفرة حسب نوع جهاز الاستماع وتطابقه مع النظام الصوتي.

**ملاحظة:** في بعض الحالات الخاصة، يرجى مراجعة إشعار المعدات لإنهاء عملية الوصل.

التعامل مع جهاز الاستماع الصوتي عندما تسمح ظروف حركة المرور.



وضع جهاز الاستماع جانباً عند القيادة، (خطر الإسقاط في حال كبح الفرامل بشكل مفاجئ أو في حال الصدمة).

## توصيل Jack

### الوصل

بواسطة كابل خاص (غير مورد)، قم بتوصيل القابس Jack من المدخل الإضافي 13 بمدخل مقيس سماعة مشغل الملفات الصوتية (بوجه عام يكون قابس jack ٣,٥ مم).

**ملاحظة:** لا يمكن اختيار مسار مباشرة عبر النظام الصوتي. لاختيار ملف، يجب تشغيل جهاز الاستماع الصوتي مباشرة، وتكون المركبة متوقفة.

### استخدام

لا يظهر إلا النص «AUX» على شاشة النظام. لا يظهر أي بيان يخص اسم الفنان أو اسم الملف.

**ملاحظة:** لضبط حساسية Jack، راجع قسم "إعدادات النظام".

## تشغيل صوت Bluetooth®

### الوصل

بالنسبة لجهاز مقترن بالفعل، قم بإجراء الخطوات التالية:

– تنشيط اتصال Bluetooth® بمشغل الصوت المحمول وإظهاره للأجهزة الأخرى (راجع دليل مشغل الصوت)؛

– تحديد مصدر صوت Bluetooth® بالضغط على 4.

لاستخدام جهاز رقمي مزود بـ Bluetooth®، يجب إقرانه بالسيارة عند استخدامه لأول مرة (راجع المعلومات المتعلقة «بوظيفة Bluetooth®» في قسم «الوصف العام»).

يسمح الإقران لنظام الصوت التعرف على الجهاز الرقمي المزود بـ Bluetooth® وحفظه.

**ملاحظة:** إن كان جهازك الرقمي المزود بـ Bluetooth® يتمتع بوظائف الهاتف ومشغل الصوت المحمول، فإن إقران إحدى هذه الوظائف يؤدي إلى إقران الأخرى.



التعامل مع جهاز الاستماع الصوتي عندما تسمح ظروف حركة المرور.

وضع جهاز الاستماع جانباً عند القيادة، (خطر الإسقاط في حال كبح الفرامل بشكل مفاجئ أو في حال الصدمة).

يوجد بنظام الصوت مداخل لتوصيل مصدر أو أكثر من مصادر الصوت الخارجية (مفتاح USB أو مشغل MP3 أو iPod® أو مشغل Bluetooth® المحمول أو غير ذلك).

لديك امكانيات متعددة لتوصيل جهاز استماع:

– توصيل USB؛

– مقبس Jack؛

– رابط Bluetooth®.

**ملاحظة:** يمكن أن تكون أشكال مصدر الصوت AAC، MP3، و WMA.

### توصيل USB؛

#### الوصل

قم بتوصيل iPod® أو عصا USB في مقبس USB.

سيتم عرض المسار تلقائيًا بمجرد توصيل الجهاز.

### استخدام

– iPod® :

بعد توصيل جهاز iPod®، يمكن الوصول لقوائم عن طريق النظام الصوتي.

يقوم النظام بحفظ قوائم تشغيل مماثلة لقوائم iPod®.

– مفتاح USB:

سيبدأ تشغيل ملفات الصوت تلقائيًا.

للوصول إلى التسلسل الهرمي لمصدر الصوت، قم بتدوير 5 أو 20 أو 25 أو الضغط على أي منها على وحدة التحكم في عجلة القيادة.

**ملاحظة:** يتم التشغيل العشوائي على USB بنفس طريقة تشغيل CD MP3 عشوائيًا. راجع المعلومات المتعلقة «بالتشغيل العشوائي Mix» الواردة في القسم «الاستماع إلى CD/CD MP3».

**ملاحظة:** يتم التكرار على USB بنفس طريقة التكرار على CD MP3. يرجى الرجوع إلى الفقرة المتعلقة «بالتكرار» ضمن "الاستماع إلى CD/CD MP3".

### الشحن باستخدام منفذ USB

بمجرد توصيل موصل USB الخاص بمشغل الصوت بمنفذ USB الخاص بالوحدة، يمكنك شحن البطارية أو المحافظة عليها أثناء الاستخدام.

**ملاحظة:** لا تتم إعادة شحن بعض الأجهزة أو المحافظة على مستوى شحن البطارية عندما تكون متصلة بمنفذ USB بنظام الصوت.

يتم إلغاء تنشيط هذه الوظيفة تلقائيًا إذا قمت بتغيير مستوى الصوت أو مصدر البرنامج أو إذا ظهرت نشرات إخبارية.

### عرض النص (CD-Text أو علامة ID٣)

اضغط على 14 للتنقل عبر معلومات علامة ID٣ (اسم الفنان، واسم الألبوم، والوقت المنقضي، واسم المسار).

لعرض جميع معلومات علامة ID٣ على صفحة واحدة، اضغط مع الاستمرار على 14.

### إخراج MP3 CD/CD

أخرج MP3 CD/CD من المشغل بالضغط على 12.

**ملحوظة:** في حالة إخراج إسطوانة وعدم سحبها خلال ٢٠ ثوان فإنه يتم إدخالها ثانية تلقائيًا في المشغل CD.

يؤدي إيقاف تشغيل نظام الصوت وإخراج CD/CD MP3 إلى إلغاء تنشيط وظيفة التشغيل العشوائي.

**ملاحظة:** في احدى CD MP3، تتم القراءة العشوائية للملف أثناء التشغيل. قم بتغيير الملف لاجراء قراءة عشوائية له.

### تكرار «RPT»

تتيح هذه الميزة تكرار مسار الصوت.

اضغط على الزر «1» 11 بلوحة المفاتيح لتنشيط وظيفة التكرار. يظهر الرمز «RPT» على الشاشة.

اضغط على الزر «1» بلوحة المفاتيح 11 مرة أخرى لإيقاف وظيفة التكرار، وعندئذٍ سيختفي الرمز «RPT».

**ملاحظة:** إذا تم تنشيط وظيفة التشغيل العشوائي، فسيؤدي تمكين وظيفة التكرار إلى إلغاء تنشيطها، وسيختفي الرمز «MIX».

### إيقاف مؤقت

اضغط على 17 و 19 في آن واحد أو على 18 أو 24 على وحدة التحكم في عجلة القيادة لكتم الصوت مؤقتًا.



### تشغيل عشوائي «Mix»

بمجرد إدخال CD/CD MP3، اضغط على الزر «٢» بلوحة المفاتيح 11 لتشغيل وظيفة التشغيل العشوائي لجميع المسارات في CD/CD MP3.

يظهر الرمز «MIX» على الشاشة. يتم اختيار أحد المسارات فورًا بشكل عشوائي. يتم الانتقال من ملف لآخر بشكل عشوائي.

اضغط على الزر «٢» بلوحة المفاتيح 11 مرة أخرى لإيقاف وظيفة التشغيل العشوائي، وعندئذٍ سيختفي الرمز «MIX».

### خصائص التصاميم المقروءة

لن يتم تشغيل إلا الملفات ذات الامتداد /CDA /MP3.

إذا كانت CD تحتوي على ملفات CD سمعية عادية وملفات سمعية مضغوطة في نفس الوقت، فلن يتم أخذ الملفات السمعية المضغوطة في الحسبان.

**ملحوظة:** قد لا يتم قراءة بعض الملفات المحمية (حقوق المؤلف).

**ملاحظة:** من أجل قراءة أفضل لعناوين المجلدات والملفات، ينصح باستعمال العناوين المؤلفة من أقل من ٦٤ حرفاً، وتجنب الأحرف الخاصة.

### صيانة CD/CD MP3

عدم تعريض CD/CD MP3 قرص مدمج للحرارة أو الضوء المباشر من الشمس إطلاقاً حفاظاً على جودة التشغيل.

لتنظيف قرص مدمج CD/CD MP3، استخدام قطعة قماش ناعمة وفرك القرص من الوسط باتجاه الطرف CD.

بصفة عامة، راجع إرشادات الصيانة والتخزين الخاصة بمصنع CD.

**ملحوظة:** قد يتعذر قراءة بعض CD المتشققة أو المتسخة.

### إدخال CD/CD MP3

الرجاء مراجعة قسم «الاحتياطات اللازمة للاستخدام».

التحقق من عدم وجود CD قرص مدمج في قارئ الأقراص المدمجة، ثم إدخال القرص المدمج مع الحرص على أن يكون CD الوجه المطبوع نحو الأعلى.

### سماع CD/CD MP3

عند إدخال CD/CD MP3 (الجزء المطبوع بالأعلى)، ينتقل النظام الصوتي أوتوماتيكياً للمصدر CD/CD MP3 بادئاً بقراءة أول مسار موسيقي.

إذا انطفأ النظام الصوتي بينما الإشعال مشغل، وعند إدخال CD/CD MP3 يعمل النظام الصوتي وتبدأ قراءة CD/CD MP3. إذا لم يتم توصيل الإشعال فلن يعمل النظام الصوتي بالسيارة.

إذا كنت تستمع إلى الراديو بينما يوجد CD/CD MP3 في المشغل، فسيكون بإمكانك الاستماع إلى CD/CD MP3 بالضغط على الزر 4. تبدأ القراءة بمجرد انتقال النظام الصوتي إلى المصدر /CD MP3

### البحث عن مسار

اضغط لوهلة قصيرة على 7 للانتقال من ملف لآخر.

### قراءة سريعة

استمر في الضغط على 7 للتقديم أو التراجع السريع.  
يعود التشغيل عند ترك المفتاح.

### «قائمة DR المفضلة»

تتيح لك هذه الميزة إجراء تحديث لكل محطات DR في منطقتك.

– اعرض قائمة الإعدادات بالضغط على 9 ثم حدد «الراديو» عن طريق تدوير 5 والضغط عليه؛

– حدد «قائمة DR المفضلة» عن طريق تدوير 5 ثم اضغط لفترة قصيرة على 5 للتحقق من صحة هذا الاختيار؛

– وعندئذ يبدأ التحديث التلقائي لقائمة محطات الراديو الأرضية الرقمية في منطقتك. يتم عرض الرسالة «تحديث قائمة DR» على الشاشة

عندما ينتهي المسح التلقائي للترددات، تظهر الرسالة «تم تحديث قائمة DR» على الشاشة.

**ملاحظة:** يمكنك تحديث قائمة راديو DR بالضغط مع الاستمرار على 3.

### اختيار محطة

حدد النطاق الموجي المطلوب (FM1 أو FM2، DR1، DR2 أو AM) بالضغط على 3 بشكل متكرر.

– قم بتدوير 5 أو 20 أو 25 للتنقل عبر محطات الراديو في قائمة FM/DR أو ترددات راديو AM.

– اضغط على 7 للتنقل عبر ترددات راديو FM/AM أو محطات راديو DR.

### إظهار نصوص الراديو

لعرض قائمة النصوص، اضغط لفترة وجيزة على 14 أو اضغط مع الاستمرار على 9. الوظائف المتاحة هي التالية:

– «Radiotext»؛

– «Intellitext»؛

– «EPG».

**ملاحظة:** إذا لم يتم توفير أية معلومات، فستظهر الرسالة «No message» (لا توجد رسالة) على الشاشة.

### معلومات نصية (FM) «Radiotext»

تثبت بعض محطات راديو FM معلومات نصية ذات صلة بالبرنامج الذي يتم الإستماع إليه (مثل عنوان الأغنية أو اسم الفنان).

**ملاحظة:** هذه المعلومات متوفرة فقط على بعض محطات الراديو.

### خاصية (DR) «Intellitext»

تتيح هذه الخواص الوصول إلى المعلومات النصية الإذاعة المسجلة في بعض المحطات. يمكنك تحريك النص لعرض الأخبار الجديدة (كالأعمال، والسياسة، والصحة، والطقس والنتائج الرياضية).

### دليل برنامج «EPG (DR)»

عندما تكون هذه الخواص فعالة، فإن الجهاز الصوتي الخاص بكم يسمح بعرض برنامج الأنبيعات المقبلة للمحطة.

**ملاحظة:** لا تتوفر هذه المعلومات إلا للنطاقات الزمنية الثلاثة الخاصة بالمحطة المحددة.

### إعدادات الراديو

اعرض قائمة الإعدادات بالضغط على 9 ثم حدد «الراديو» عن طريق تدوير 5 والضغط عليه. الوظائف المتاحة هي التالية:

– «TA»؛

– «مقاطعة DR...»؛

– «قائمة FM المفضلة»؛

– «قائمة DR المفضلة».

### «TA»

عند تنشيط هذه الميزة، يتيح نظام الصوت تشغيل اللوحات المرورية تلقائيًا مع إصدار تقارير جديدة بواسطة محطات الراديو FM أو DR.

**ملاحظة:** لا تتوفر الميزة في النطاق الموجي AM.

حدد محطة معلوماتية ثم اختر ما إذا كنت تريد مصدر استماع آخر.

يتم بث معلومات المرور بصورة آلية وأولية مهما كان مصدر الاستماع.

لتنشيط هذه الميزة أو إلغاء تنشيطها، راجع الفقرة «إعدادات الراديو» ضمن «إعدادات النظام».

### «مقاطعة DR...» (نشرات الأخبار)

حين يتم تنشيط هذه الخاصية، فإنها تتيح الاستماع التلقائي إلى الأخبار بمجرد نشرها بواسطة بعض محطات الراديو «FM» أو «DR».

سيتم قطع أية مصادر أخرى حددتها عندما يتم بث نوع معين من البرامج.

لتنشيط هذه الخاصية أو إلغاء تنشيطها، يرجى الرجوع إلى المعلومات المتعلقة بـ «مقاطعة DR...» في قسم «إعدادات النظام».

### «قائمة FM المفضلة»

تتيح لك هذه الميزة إجراء تحديث لكل محطات FM في منطقتك.

– اعرض قائمة الإعدادات بالضغط على 9 ثم حدد «الراديو» عن طريق تدوير 5 والضغط عليه؛

– حدد «قائمة FM المفضلة» عن طريق تدوير 5 ثم اضغط لفترة قصيرة على 5 للتحقق من صحة هذا الاختيار.

وعندئذ يبدأ التحديث التلقائي لمحطات FM. يتم عرض الرسالة «تحديث قائمة FM» على الشاشة ويكتمل المسح التلقائي للترددات. يتم عرض الرسالة «تم تحديث قائمة FM» على الشاشة

**ملاحظة:** إذا حددت مصدرًا آخر، فسيستمر تحديث قائمة راديو FM في الخلفية.

للتبديل من تردد محفوظ إلى آخر، اضغط على أحد الأزرار 7.

**ملاحظة:** يمكنك أيضًا تحديث قائمة راديو FM بالضغط مع الاستمرار على 3.

### اختيار النطاق الموجي

حدد النطاق الموجي المطلوب (FM1 أو FM2 أو DR1 أو DR2 أو AM أو FM1 أو غير ذلك) بالضغط على **3** بشكل متكرر.

### اختر محطة راديو FM أو AM

وتتوفر العديد من الطرق لتحديد محطة راديو والبحث عنها.

### البحث الآلي

هذا الوضع يسمح بالبحث عن المحطات الاذاعية المتاحة عن طريق عملية مسح آلي. اضغط مطولاً على **7**.

عندما تحرر **7**، يظهر تردد أقرب محطة راديو. أثناء الضغط على **7**، تقل إشارة الراديو أو تزداد بدون توقف.

### البحث اليدوي

ويسمح هذا الوضع بالبحث عن المحطات يدوياً مع التنقل عبر الترددات بالضغط على **7**. اضغط على **7** وسيزداد التردد أو يقل.

### تخزين المحطات

وضع التشغيل هذا يتيح لك استدعاء المحطات التي قمت بتخزينها مسبقاً.

حدد نطاقاً موجياً ثم حدد محطة راديو باستخدام الطرق الموضحة أعلاه.

لحفظ محطة، اضغط مع الاستمرار على أحد أزرار لوحة المفاتيح **11** حتى تسمع صوت صافرة.

يمكن تخزين ما يصل إلى **6** محطة لكل waveband.

لاستدعاء محطة محفوظة، اضغط لفترة وجيزة على أحد المفاتيح بلوحة المفاتيح **11**.

### اختر حسب اسم المحطة (FM / DR)

لتحديد محطة راديو، قم بتدوير **5** أو المقبض **20** أو **25** على وحدة التحكم في عجلة القيادة.

قد تتضمن هذه القائمة ما يصل إلى **100** محطة راديو هي الأقوى في منطقتك.

للحصول على قائمة بأحدث المحطات، قم بتحديث قائمة الراديو (FM أو DR).

راجع «تحديث قائمة الراديو (FM أو DR)» في هذا القسم.



## استخدام خاصية التعرف على الصوت

### نظام التعرف على الصوت (حسب نوع الهاتف)

يمنحك نظام الصوت القدرة على استخدام نظام التعرف على الصوت في حالة استخدام هاتف ذكي متوافق. وسوف يسهل هذا النظام من متابعة وظائف هاتفك الذكي بالصوت، مع الحفاظ على الأيدي ثابتة على المقود.

**ملاحظة:** يتيح لك نظام التعرف على الصوت الخاص بهاتفك الذكي باستخدام وظائف هاتفك فقط. كما أنه يتيح لك التفاعل مع وظائف نظام الصوت الأخرى مثل الراديو والقيادة المتوازنة<sup>2</sup> وغير ذلك.

**ملاحظة** عند استخدام خاصية التعرف على الصوت، ستكون اللغة التي يستخدمها نظام الصوت هي نفس اللغة المعينة على هاتفك.



### التفعيل

لتنشيط نظام التعريف الصوتي يتعين عليك:

- قم بالتقاط 3G، 4G أو Wifi مع هاتفك الذكي؛
- تنشيط Bluetooth® على هاتفك الذكي وإظهاره للأجهزة الأخرى (يرجى الرجوع إلى دليل هاتفك للاطلاع على الإرشادات)؛
- إقران هاتفك الذكي وتوصيله بنظام الصوت (يرجى الرجوع إلى القسم «إقران الهاتف وإلغاء إقرانه»)؛

– اضغط لفترة وجيزة على الزر 28 على عجلة القيادة.

وتشير الإشارة الصوتية إلى أنه تم تنشيط خاصية التعرف على الصوت. تحدث بصوت عالٍ وواضح.

### إيقاف التنشيط

اضغط مع الاستمرار على الزر 28.

وتشير الإشارة الصوتية إلى أنه تم إلغاء تنشيط خاصية التعرف على الصوت.

**ملاحظة:** إذا حاولت استخدام نظام التعرف على الصوت الخاصة بمركبتك مع هاتف ذكي مقترن لا تتوفر به خاصية التعرف على الصوت، فستظهر رسالة على شاشة نظام الوسائط المتعددة لإعلامك بذلك.

## التشغيل أو الإيقاف

اضغط سريعاً على الزر **1** لتشغيل النظام الصوتي. يمكنك استخدام النظام الصوتي للسيارة دون إدارة محرك السيارة. وسيعمل لمدة ٢٠ دقيقة. اضغط على **1** لتشغيله لمدة ٢٠ دقيقة أخرى. أطفئ النظام الصوتي عن طريق الضغط صغيرة على الزر **1**.

## اختيار المصدر

للتنقل عبر مصادر الصوت المختلفة، اضغط على **4** بشكل متكرر. تظهر مصادر الصوت بالترتيب التالي: iPod1/USB1 → CD/CD MP3 → iPod2/USB2 → BT (Bluetooth®) → DFC → AUX → .

**ملاحظة:** اضغط على **10** لعرض قائمة الهاتف.

عندما تقوم بإدخال وسيط جديد (CD/CD MP3، USB، AUX) أثناء تشغيل الراديو، يتم تحويل المصدر تلقائياً ويبدأ التشغيل.

تستطيع اختيار المصدر الصوتي بالضغط على الزر **3** اضغط على **3** بشكل متكرر للتنقل عبر نطاقات الموجات بالترتيب التالي: FM2 → FM1 → ...DR1 → DR2 → AM → FM1 →

لتغيير الوسائط ومصدر الراديو، اضغط على **15** على وحدة التحكم في عجلة القيادة.

## شدة الصوت

اضبط مستوى الصوت عن طريق تدوير **1** أو الضغط على **17** أو **19** على وحدة التحكم في عجلة القيادة. يظهر على الشاشة «السرعة» متبوعاً بقيمة الإعداد الحالي (من ٠٠ إلى ٣١).

## انقطاع الصوت

اضغط لفترة وجيزة على **18** أو **24** أو بالتزامن مع **17** و **19** على وحدة التحكم في عجلة القيادة. تظهر الرسالة «كتم الصوت» على الشاشة.

اضغط مرة أخرى لفترة وجيزة على **18** أو **24** أو **17** أو **19** على وحدة التحكم في عجلة القيادة لاستئناف تشغيل المصدر الحالي.

يمكنك أيضاً إلغاء تنشيط وظيفة كتم الصوت عن طريق تدوير **1**.

وظيفة TELEPHONE (الهاتف)	خاصية الصوت	
	<ul style="list-style-type: none"> <li>- اكنم مصدر الراديو الجاري تشغيله حاليًا؛</li> <li>- اكنم الصوت وأوقف تشغيل CD/CD MP3 أو USB أو iPod® أو جهاز Bluetooth®.</li> </ul>	<b>24</b>
<p>دوران: - قائمة «الهاتف»: لاستعراض القائمة.</p>	<p>دوران: - الراديو: لاستعراض قائمة محطات الراديو التي سبق تخزينها؛ - الوسائط: للانتقال إلى المسار السابق/التالي.</p>	<b>25</b>
	<p>قم بتنشيط/إلغاء تنشيط البحث التلقائي عن معلومات المرور ثم تشغيلها بمجرد بثها ببعض محطات الراديو في وضع FM أو DR.</p>	<b>26</b>
	<p>عند تلقي مكالمة: - الضغط لفترة قصيرة: للرد على المكالمة؛ - الضغط لفترة طويلة: لرفض المكالمة.</p>	<b>27</b>
	<p>- الضغط لفترة قصيرة: لتنشيط التعرف على الصوت. الضغط لفترة طويلة: لإلغاء تنشيط التعرف على الصوت.</p>	<b>28</b>

وظيفة TELEPHONE (الهاتف)	خاصية الصوت	
	خفض شدة صوت المصدر الجاري سماعه.	19
	- اكتب مصدر الراديو الجاري تشغيله حالياً؛ - اكتب الصوت وأوقف تشغيل CD/CD MP3 أو USB أو iPod® أو جهاز Bluetooth®.	17 19 +
<p>دوران: - قائمة «الهاتف»: لاستعراض القائمة.</p>	<p>دوران: - الراديو: لاستعراض قائمة الراديو؛ - الوسائط: للانتقال إلى المسار السابق/التالي.</p>	
<p>- الضغط لفترة قصيرة: لتأكيد إجراء. - ضغطة مستمرة: - العودة للشاشة السابقة/لمستوى سابق أثناء التنقل بين القوائم؛ - إلغاء الإجراء الحالي.</p>	<p>- الضغط لفترة قصيرة: لفتح قائمة التشغيل الحالية. - ضغطة مستمرة: - العودة للشاشة السابقة/لمستوى سابق أثناء التنقل بين القوائم؛ - إلغاء الإجراء الحالي.</p>	20
<p>- الضغط لفترة قصيرة: للوصول إلى قائمة «الهاتف». - الضغط لفترة طويلة: لإعادة الاتصال بأخر رقم. عند تلقي مكالمة: - الضغط لفترة قصيرة: للرد على المكالمة؛ - الضغط لفترة طويلة: لرفض المكالمة.</p>		21
<p>- الضغط لفترة قصيرة: لتأكيد إجراء. - ضغطة مستمرة: - العودة للشاشة السابقة/لمستوى سابق أثناء التنقل بين القوائم؛ - إلغاء الإجراء الحالي.</p>	<p>- الضغط لفترة قصيرة: لفتح قائمة التشغيل الحالية. - ضغطة مستمرة: - العودة للشاشة السابقة/لمستوى سابق أثناء التنقل بين القوائم؛ - إلغاء الإجراء الحالي.</p>	22
	قم بفتح غطاء دعامة الهاتف عن طريق تدويره عكس اتجاه عقارب الساعة.	23

وظيفة TELEPHONE (الهاتف)	خاصية الصوت	
<ul style="list-style-type: none"> <li>- الضغط لفترة قصيرة: للوصول إلى قائمة «الهاتف».</li> <li>- الضغط لفترة طويلة: لإعادة الاتصال بأخر رقم.</li> </ul>		10
<p>عند تلقي مكالمة:</p> <ul style="list-style-type: none"> <li>- الضغط لفترة قصيرة: للرد على المكالمة؛</li> <li>- الضغط لفترة طويلة: لرفض المكالمة.</li> </ul>		
	<p>ضغطة قصيرة: استدعاء محطة راديو مسجلة مسبقاً.</p> <p>ضغطة طويلة: تذكر محطة راديو.</p>	11
	أخرج CD/CD MP3.	12
مدخل إضافي.		13
	قم بتنشيط وظيفة «Text» (النص).	14
	<p>حدد مصدر الصوت: AM → DR2 → DR1 → FM2 → FM1 →</p> <p>iPod2/USB2 → iPod1/USB1 → CD / CD MP3 → مشغل الصوت</p> <p>AUX → Bluetooth® (مقيس).</p>	15
قم بالوصول إلى القائمة «الهاتف».		16
رفع صوت المصدر الجاري سماعه.		17
<p>خارج نطاق إشارة الاتصال:</p> <ul style="list-style-type: none"> <li>- الضغط لفترة طويلة: لإعادة الاتصال بأخر رقم.</li> </ul> <p>عند تلقي مكالمة:</p> <ul style="list-style-type: none"> <li>- الضغط لفترة قصيرة: للرد على المكالمة؛</li> <li>- الضغط لفترة طويلة: لرفض المكالمة.</li> </ul>	<ul style="list-style-type: none"> <li>- اكنم مصدر الراديو الجاري تشغيله حالياً؛</li> <li>- اكنم الصوت وأوقف تشغيل CD/CD MP3 أو USB أو iPod® أو جهاز Bluetooth®.</li> </ul>	18

وظيفة TELEPHONE (الهاتف)	خاصية الصوت	
	<p>– الضغط: تشغيل/إيقاف تشغيل – الدوران: لضبط مستوى صوت المصدر الجاري سماعه.</p>	1
	شاشة المعلومات.	2
	<p>– الضغط لفترة قصيرة: لاختيار مصدر الراديو ونطاق الموجات FM1 → FM2 → DR1 → DR2 → AM. – الضغط لفترة طويلة: لتحديث قائمة محطات الراديو.</p>	3
	<p>اختيار المصدر السمعي المرغوب (متصل): جهاز Bluetooth® → iPod2/USB2 → iPod1/USB1 → CD/CD MP3 → AUX (دخل المقيس)</p>	4
	<p>– الضغط: لتأكيد إجراء. – الدوران: للتنقل عبر القوائم الرئيسية أو الفرعية.</p>	5
	<p>– العودة للشاشة السابقة/لمستوى سابق أثناء التنقل بين القوائم؛ – إلغاء الإجراء الحالي.</p>	6
	<p>– الضغط لفترة قصيرة: لتغيير المسارات (CD/CD MP3 على بعض مشغلات الصوت) أو تغيير ترددات الراديو. – الضغط المستمر: للإرجاع/التقديم السريع لمسار CD/CD MP3 في بعض مشغلات الصوت أو للتنقل عبر محطات الراديو حتى يتم تحرير الزر.</p>	7
	قابس USB لمصدر iPod® أو لمصادر صوت إضافية.	8
	<p>– الضغط لفترة قصيرة: للوصول إلى قائمة الإعدادات المخصصة. – الضغط لفترة طويلة: لتنشيط وظيفة «Text» (النص).</p>	9

الأزرار بالجزء السفلي للمقود

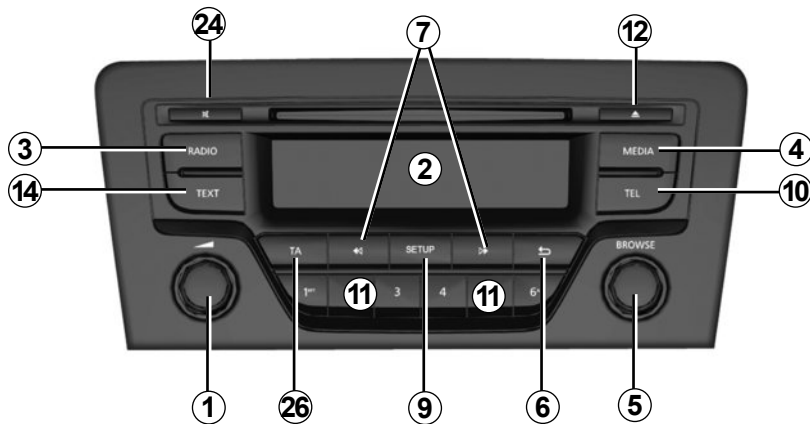
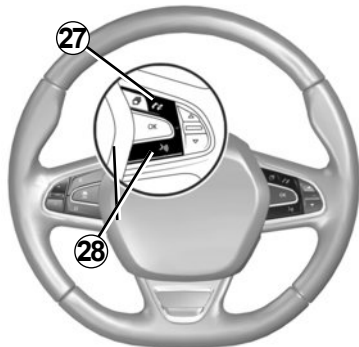

الأزرار بالجزء السفلي للمقود

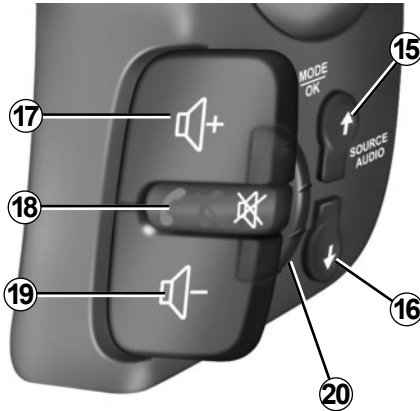
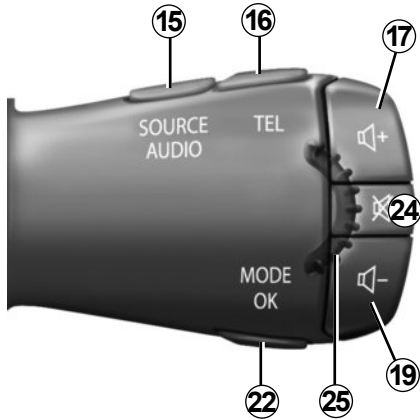



الأزرار بالجزء السفلي للمقود

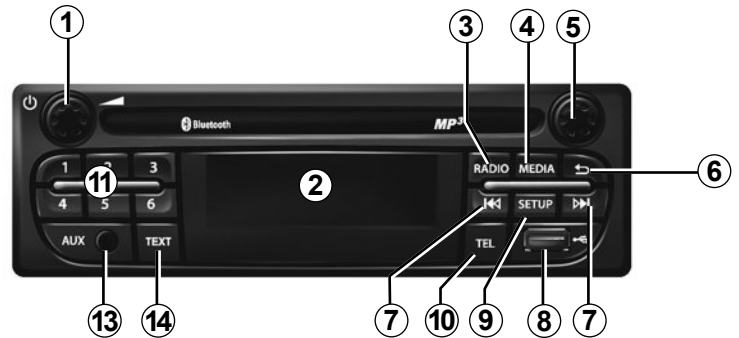
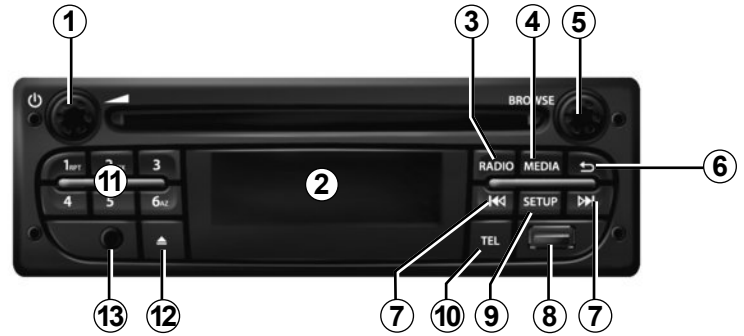
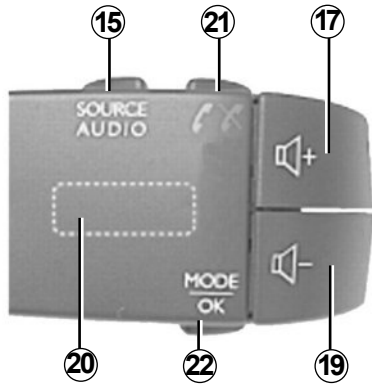
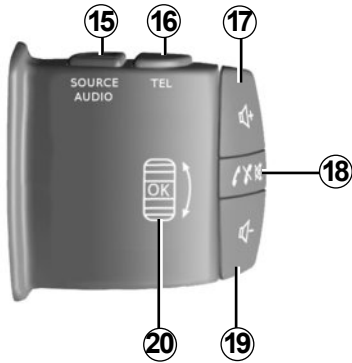

## وظيفة الاتصالات الهاتفية غير اليدوية

يوفر نظام الاتصالات الهاتفية حر اليدين Bluetooth® الوظائف التالية دون الحاجة إلى حمل هاتفك:

- توصيل حتى ٥ هواتف؛
- بث / استقبال / تعليق اتصال؛
- انقل قائمة جهات اتصال بطاقة SIM أو الهاتف (حسب نوع الهاتف)؛
- اعرض سجل مكالمات النظام (حسب نوع الهاتف)؛
- الاتصال بالبريد الصوتي؛



### الوظيفة Bluetooth®

تسمح هذه الوظيفة للنظام الصوتي بان يتعرف ويشغل جهازكم الصوتي أو هاتفكم الجوال عن طريق تفعيل Bluetooth®.

يمكنك تنشيط/الغاء تنشيط خاصية Bluetooth® عبر قائمة «Bluetooth»:

- اعرض قائمة الإعدادات عن طريق الضغط على 9؛
- حدد «Bluetooth» عن طريق تدوير 5 والضغط عليه؛
- حدد «Off»/«ON».



إن الغرض الوحيد من نظام المهاتفة حر اليدين الخاص بك هو تيسير الاتصال مع تقليل عوامل الخطر دون التخلص منها كاملة. تراعى إلزاميا القوانين السارية في البلد الذي تتواجد فيه.

يوفر نظام الصوت المهام التالية:

- راديو (RDS) FM وAM؛
- الراديو الأرضي الرقمي (DR)؛
- مشغل CD/CD MP3؛
- إدارة مصادر الصوت الإضافية؛
- نظام الهاتف حر اليدين Bluetooth®.

### وظائف الراديو و CD/CD MP3

يتيح لك الراديو الاستماع إلى محطات الراديو وتشغيل CD بتنسيقات صوت مختلفة.

إن المحطات الإذاعية مصنفة بحسب تسلسل الموجات: FM (تعديل التردد) و AM (تعديل السعة).

يوفر نظام DR (تنسيق DAB أو DAB+ أو T-DMB) الحصول على أفضل جودة صوتية والوصول إلى المعلومات النصية المُسجلة في الراديو (Intellitext) من خلال التنقل عبر النص، وذلك لعرض:

- تحديثات الأخبار؛

- النتائج الرياضية وغير ذلك.

يسمح نظام RDS بعرض اسم بعض المحطات أو الرسائل المرسلة بواسطة محطات FM المطلوب عرضها:

- معلومات عن الحالة العامة لحركة المرور على الطرقات (TA)؛

- رسائل طارئة.

### وظيفة إضافية للراديو

يمكنك الاستماع إلى مشغل الملفات الصوتية مباشرة عبر سماعات السيارة. لديك عدة خيارات لتتمكن من ربط المشغل الخاص بك، ويتوقف خيارك على نوع الجهاز الخاص بك:

- مقبس USB؛

- مقبس Jack؛

- رابط Bluetooth®.

للحصول على المزيد من التوضيحات حول قائمة الأجهزة المتوافقة، استشر أحد وكلاء الماركة.

تم شرح الموديلات المذكورة في هذا الكتيب استناداً إلى الخصائص التقنية التي توفرت وقت إعداد هذا الكتيب. يحتوي هذا الكتيب على مجموعة الوظائف الموجودة للموديلات المشار إليها. ويرتبط وجودها بموديل التجهيزات، والخيارات، والبلد المستورد. كما أن عدداً من الوظائف التي ستضاف خلال العام قد يرد شرحها في هذا الكتيب. وأخيراً، عندما يُشار إلى وكيل الماركة داخل الدليل بأكمله، فهذا يعني صانع السيارة.

من الضروري اتباع الاحتياطات المذكورة أدناه أثناء استخدام النظام وذلك لدواعي السلامة أو لتجنب خطر تلف الأجهزة. يرجى مراعاة قوانين البلد الذي تتواجد فيه.



### احتياطات متعلقة بالتعامل مع النظام الصوتي

- اضغط على أزرار التحكم (بلوحة التحكم أو بالمقود) واتباع التعليمات الموجودة على الشاشة عندما تسمح ظروف السير بذلك.
- اضبط شدة الصوت إلى المستوى الذي يمكن معه سماع ما يدور من أصوات خارج السيارة.

### احتياطات للأجهزة

- لا تقم بأي خلع لأحد المكونات أو تعديل بالنظام لتجنب خطر أي تلف مادي أو إصابات.
- في حالة حدوث قصور وظيفي وعند الفك يرجى مراجعة أحد ممثلي الجهة الصانعة،
- لا تدخل أية أجسام غريبة أو تالفة أو متسخة من CD\CD MP3 في المشغل.
- استخدام أقراص مدمجة CD\CD MP3 دائرية الشكل بقطر ١٢ سم فقط.
- حمل الأقراص من الحواف الداخلية والخارجية دون لمس الجانب غير المطبوع من القرص CD\CD MP3.
- عدم لصق الأوراق على القرص CD\CD MP3.
- عند الاستعمال لفترة طويلة، أخرج CD\CD MP3 من محرك الأقراص بحذر لأنها قد تكون ساخنة.
- لا تقم أبداً بتعريض اسطوانات الليزر CD\CD MP3 إلى الحرارة أو إلى أشعة الشمس المباشرة.
- لا تستخدم المنتجات التي تحتوي على الكحول و/أو سوائل الرش الأخرى على هذه المنطقة.

### احتياطات تتعلق بالهاتف

- بعض قوانين تنظيم استعمال الهاتف في السيارة. تلك القوانين لا تسمح بأي استخدام للهاتف حتى حر اليدين في أي وضع أثناء القيادة: ينبغي على كل سائق أن يتحكم بقيادته.
- إرشادات إجراء اتصالات هاتفية أثناء القيادة هو عامل الهاء و مخاطرة كبيرة، وذلك خلال جميع مراحل الاستخدام: (ترقيم، اتصال، البحث في الدليل...).

### صيانة لوحة التحكم

- استخدم قطعة قماش ناعمة وإذا تطلب الأمر ضع قليلا من الماء والصابون. اشطف باستخدام قطعة قماش مبللة قليلا ثم امسح باستخدام قطعة قماش جافة.
- لا تضغط على شاشة وحدة التحكم، ولا تستخدم المنتجات التي تحتوي على الكحول.

٢.ARA	احتياطات الاستخدام
٤.ARA	وصف عام
٦.ARA	عرض الأوامر
١٣.ARA	العمل
١٤.ARA	استخدام خاصية التعرف على الصوت
١٥.ARA	الاستماع إلى الراديو
١٨.ARA	الاستماع مشغل CD/MP٣
٢٠.ARA	مصادر الصوت الإضافية
٢٣.ARA	تطبيق/إزالة تطبيق هاتف
٢٥.ARA	وصل/قطع وصل هاتف
٢٧.ARA	إجراء وتلقي مكالمة
٣٠.ARA	ضبط النظام
٣٣.ARA	أقرأ وانتقل إلى: وصف عام
٣٩.ARA	أقرأ وانتقل إلى: وظيفة الهاتف
٤١.ARA	أقرأ وانتقل إلى: وظيفة الوسائط المتعددة
٤٣.ARA	أقرأ وانتقل إلى: وظيفة الملاحة
٤٥.ARA	أقرأ وانتقل إلى: وظيفة السيارة
٤٧.ARA	أقرأ وانتقل إلى: معلمات الضبط
٤٩.ARA	خلل في التشغيل

مترجم من اللغة الفرنسية. يحظر إعادة الطبع أو الترجمة، ولو جزئيًا، دون تصريح كتابي من صانع السيارة.

**CLASS I  
LASER PRODUCT**

RENAULT S.A.S. SOCIÉTÉ PAR ACTIONS SIMPLIFIÉE AU CAPITAL DE 533 941 113 € - 13-15, QUAI LE GALLO  
92100 BOULOGNE-BILLANCOURT R.C.S. NANTERRE 780 129 987 — SIRET 780 129 987 03591 - TÉL.: 0810 40 50 60  
NX 1107-5 – 98 45 079 10R – 03/2016 – Edition FRA/ENG/ARE

